

SCHMIDT & BENDER

CATALOGUE 2024



CHASSE



DEFENSE ET SPORT

INSCRIVEZ-VOUS DÈS À PRÉSENT À LA

LETTRE D'INFORMATION



SCHMIDTUNDBENDER.DE/FR/
#NEWSLETTER

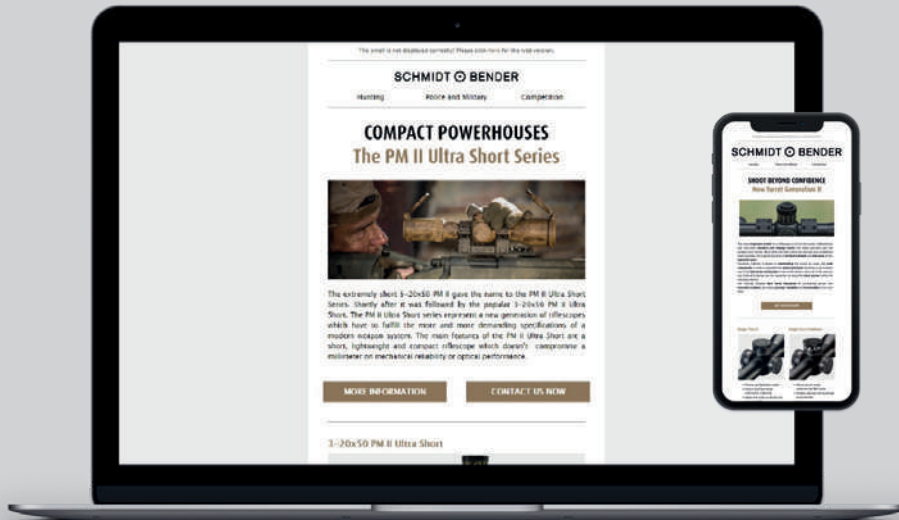

SUIVEZ-NOUS SUR

FACEBOOK



INSTAGRAM



YOUTUBE



/SCHMIDTANDBENDER

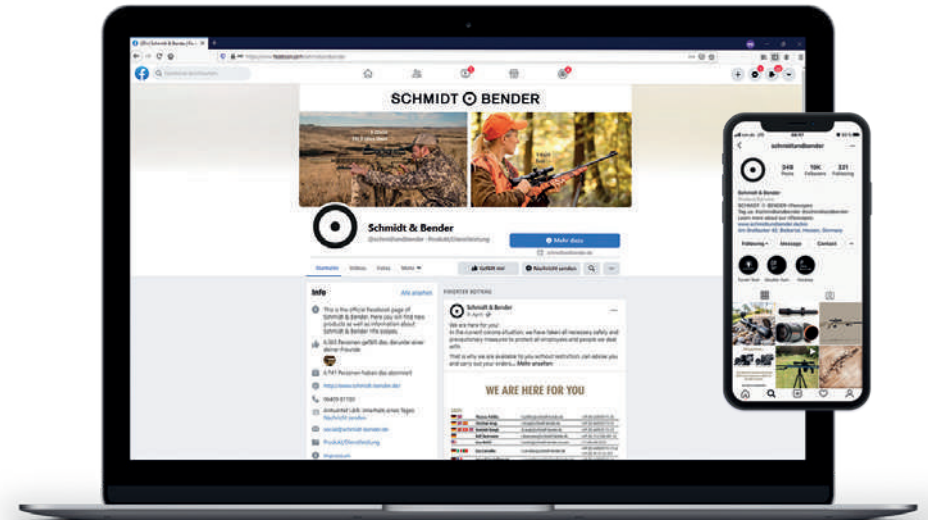

LA PRÉCISION FAIT LA DIFFÉRENCE !

Schmidt & Bender fait depuis longtemps partie des pionniers, non seulement en matière de qualité et de précision, mais également de tradition et d'innovation. Ces termes sont tous synonymes au sein d'une entreprise mondialement connue pour ses lunettes de visée d'excellence. Nous pensons que seules les entreprises capables de se fixer des défis peuvent atteindre les niveaux de performance qui impliquent une conception et une production de pointe.

Schmidt & Bender ne cesse de se mesurer aux meilleurs acteurs du secteur, et ce avec beaucoup de succès. Notre département Conception et Développement est avant tout guidé par nos objectifs de qualité sans concession. Par conséquent, nos lunettes de visée, quelle que soit la catégorie, répondent aux plus hauts critères de qualité : des lunettes de visée avec des caractéristiques techniques novatrices et des appareils de précision qui illustrent parfaitement notre philosophie, « la précision fait la différence » !

Les lunettes de visée Schmidt & Bender feront forte impression sur les personnes sensibles à la qualité. Nos produits de chasse sont construits pour répondre aux différents besoins et applications de chasse, de chasse à longue distance et de tir sportif. Nos produits PM II et Sport sont conçus et fabriqués pour répondre de manière optimale aux strictes spécifications des forces de police et des militaires d'élite de par le monde ainsi que des tireurs sportifs. Schmidt & Bender garantit son engagement continu quant à ces critères de qualité. Un engagement qui s'incarne dans une offre technologique de niveau supérieur et à travers les critères de qualité ultimes à l'aune desquels les autres fabricants seront évalués.

Nous vous encourageons à essayer les lunettes de visée Schmidt & Bender et à vivre la réussite ultime en tir de précision.



Fondateurs : Helmut Bender et Helmut Schmidt

De gauche à droite : Werner Schmidt, Helmut Bender, Richard Schäfer, Dieter Seipp, Werner Schmidt et Helmut Schmidt.

CONTENTS

CHASSE 6



3-18x42 Meta	8
1-8x24 Exos.....	10
3-21x50 Exos	11
Ligne Polar T96.....	12
2.5-10x50 Polar T96.....	13
3-12x54 Polar T96.....	14
4-16x56 Polar T96.....	15
1.5-6x42 Zenith	16
2.5-10x56 Zenith	17
3-12x50 Zenith.....	18
2.5-10x56 Klassik	19
3-12x42 Klassik.....	20
3-12x50 Klassik.....	21
4-16x50 Klassik.....	22
8x56 Klassik.....	23

DEFENSE ET SPORT..... 24



Aperçu Lignes Defense et Sport	25
1-8x24 Exos TMR.....	26
1-8x24 PM II ShortDot Dual CC.....	27
3-12x50 PM II.....	28
3-20x50 PM II Ultra Short.....	29
5-20x50 PM II Ultra Short.....	30
5-25x56 PM II.....	32
6-36x56 PM II High Performance.....	34
3-27x56 PM II High Power.....	36
5-45x56 PM II High Power.....	38
Points forts Défense	39
Competition Master CM II	40
10-60x56 CM II High Performance	41

ACCESSOIRES 51



Capuchons de protection.....	51
Filtres.....	52
Pare-soleils.....	53
Grossissement.....	53
Tourelles.....	54
Éclairage.....	54
Nettoyage.....	54
Sacoches.....	55

INFORMATION 42

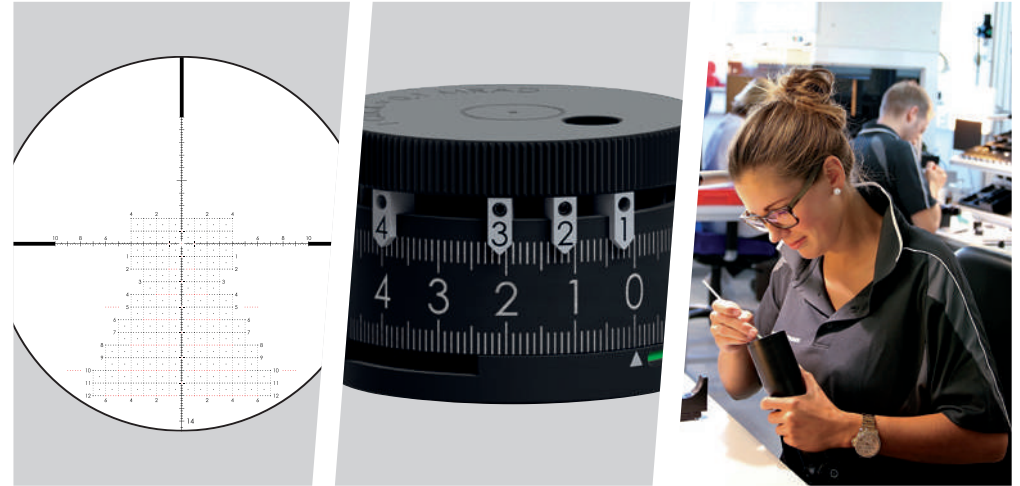

Réticules Défense et Sport	42
Réticules Chasse	43
Points forts Réticules	44
Technologies d'éclairage	45
Configurations de tourelle - Chasse.....	46
Configurations de tourelle - Defense et Sport.....	47
Lunettes couleur RAL 8000.....	50
Systèmes de montage.....	50
Service après-vente	56
Pourquoi acheter Schmidt & Bender ?	53
Données techniques.....	54
Notes	63



CHASSE

La chasse a toujours fait partie de la nature humaine et est probablement l'expérience la plus intense et la plus forte de la nature. Il s'agit d'un savoir et d'une activité artisanaux millénaires et traditionnels.

De nos jours, la chasse responsable est tiraillée entre le patrimoine traditionnel et les nouveaux développements techniques. La société Schmidt & Bender rend justice à cette dualité avec une durabilité et une tradition responsables, ainsi qu'une qualité et une innovation sans compromis. Il en résulte des lunettes de visée qui établissent

de nouveaux standards techniques et démontrent de manière impressionnante notre philosophie : « la précision fait la différence ». Ceux qui font confiance à la plus haute qualité seront enthousiasmés par les lunettes de visée Schmidt & Bender.



APERÇU LIGNES DE CHASSE

META

Compact, puissante et polyvalente

3-18x42 Meta

NOUVEAU



EXOS

Modèle polyvalent pour la chasse et le sport

1-8x24 Exos



3-21x50 Exos



APPLICATION



AFFÛT



TRAQUE

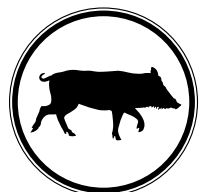

BATTUE



3-GUN, CQC ET IPSC

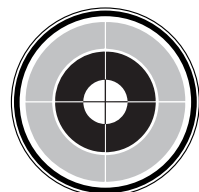

TIR DE COMPÉTITION

POLAR T96

Les lunettes de visée les plus claires de tous les temps

2.5-10x50 Polar T96



3-12x54 Polar T96



4-16x56 Polar T96



ZENITH

De quoi en mettre plein les yeux

1.5-6x42 Zenith



2.5-10x56 Zenith



3-12x50 Zenith



KLASSIK

La chasse dans sa forme la plus pure

2.5-10x56 Klassik



3-12x42 Klassik



3-12x50 Klassik



4-16x50 Klassik

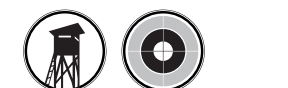

8x56 Klassik





3-18x42 Meta

LA LUNETTE POLYVALENTE POUR
UNE CHASSE RÉUSSIE



RÉTICULES Second Plan Focal



LP7

CONFIGURATIONS DE TOURELLE



ÉQUIPEMENT

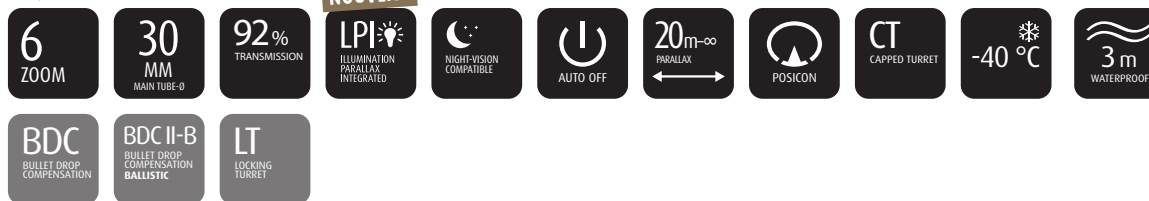

La 3-18x42 Meta est le dernier développement de Schmidt & Bender. Cette lunette de chasse compacte, puissante et polyvalente réunit toutes les caractéristiques importantes, ce qui en fait un véritable outil polyvalent. Le corps tubulaire fin et court, fabriqué en aluminium solide (diamètre du tube central : 30 mm), permet d'économiser du poids tout en étant suffisamment solide pour permettre l'installation d'une technologie de vision nocturne. Le design optique breveté combine une qualité d'image exceptionnelle avec un grand champ de vision et une transmission lumineuse élevée. Le nouveau réglage rapide du réticule II-Ballistic (BDC II-B) est l'un des plus avancés et peut être adapté de manière précise et flexible à la balistique extérieure individuelle. La 3-18x42 Meta a été développée par des chasseurs pour des chasseurs avec un seul objectif : un succès maximal à la chasse.

APPLICATION

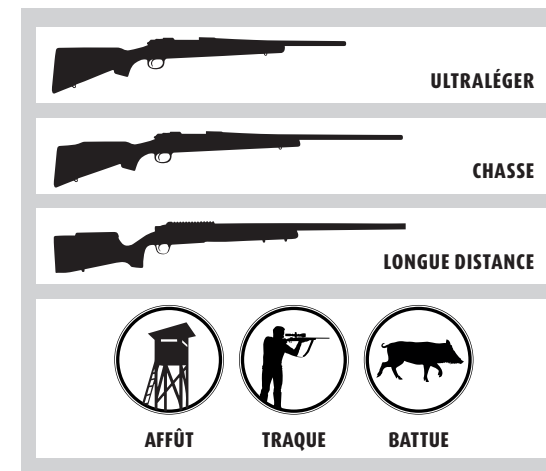

NOUVELLES FONCTIONS POUR 3-18x42 META



1. 42 mm Objectif

L'objectif étroit et mince de 42 mm fait de la 3-18x42 Meta une lunette très guidante. Le réticule LP7 avec point rouge en 2nd plan focal, la pupille de sortie généreuse ainsi que le grand champ visuel de 14,5 m/100 m offrent la vue d'ensemble nécessaire – en particulier pour le gibier fugitif ou à l'affût. Une transmission lumineuse exceptionnelle de 92 % garantit une qualité d'image supérieure avec la meilleure reconnaissance des détails pour une réponse rapide. En cas d'affaiblissement de la lumière, la construction courte et stable assure une combinaison parfaite avec des appareils sur objectif ou oculaire.



2. LPI (Parallaxe lumineuse intégrée)

La nouvelle « LPI » représente une évolution majeure. Le bouton d'éclairage est désormais intégré dans la correction de parallaxe et permet un montage simplifié de la lunette. De plus, l'absence de bouton d'éclairage séparé la rend également adaptée aux tireurs gauchers. La conception compacte de cette nouvelle fonction permet une manipulation aisée : le bouton d'éclairage extérieur est plus petit dispose de 11 positions d'éclairage avec une position « arrêt » entre chaque niveau. La correction de parallaxe, plus grande et adjacente au corps du tube, commence déjà à 20 m pour les cibles à courte distance et peut être réglée jusqu'à l'infini – ce qui est également avantageux pour pouvoir monter des appareils sur objectif ou oculaire. L'éclairage ainsi que la correction de parallaxe se distinguent clairement par leur diamètre et leur structure de surface et peuvent être utilisés même avec des gants. La parallaxe et l'éclairage peuvent être réglés et lus en butée, ce qui améliore considérablement la fonctionnalité.



3. BDC II-B (Réglage rapide du réticule II-Ballistic)

Cette BDC II-B précise vous permet de faire le point à différentes distances grâce à six indicateurs de position (1-6). De plus, les influences telles que le changement de munitions, l'utilisation d'un silencieux ou les conditions environnementales changeantes peuvent être facilement compensées. Les indicateurs de position peuvent être déplacés librement à l'extérieur de la tourelle et fixés à la position souhaitée. Un avantage supplémentaire est de pouvoir échanger l'ensemble de l'embout balistique avec les indicateurs de position, par exemple lorsqu'un canon interchangeable est utilisé ou qu'un accessoire est utilisé. Le BDC II-B est – tout comme le ST II-B (Voir page 11) – la solution la plus rapide et la plus précise et permet à l'utilisateur d'être précis dans toutes les situations.



1-8x24 Exos



RÉTICULES

Second Plan Focal

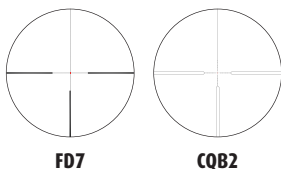

CONFIGURATIONS DE TOURELLE



ÉQUIPEMENT

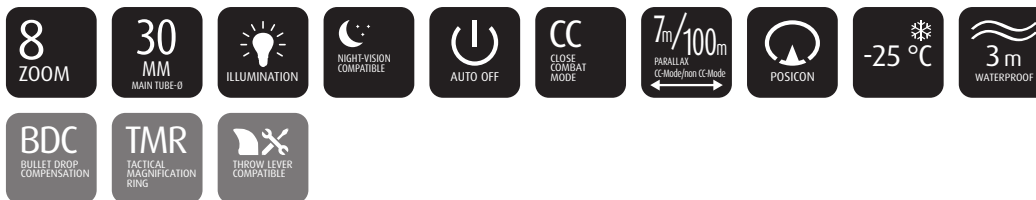

APPLICATION

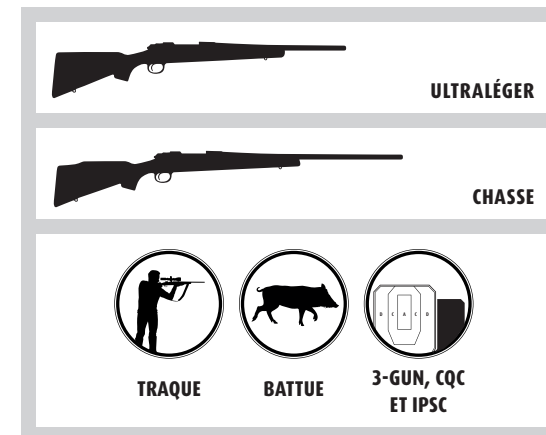

Robuste et compact, le modèle 1-8x24 Exos est doté d'un évitable zoom 8x, ce qui en fait le parfait compagnon pour la battue et la traque. Que l'on se trouve dans son district de chasse ou à l'étranger : le « mode CC » breveté vous offre une qualité optique brillante avec un véritable grossissement 1x et garantit une détection rapide de la cible grâce à la grande pupille de sortie. Il peut donc servir de viseur point rouge. D'autre part, le grossissement 8x permet la chasse longue distance, ce qui en fait une lunette de visée très polyvalente.

EXOS TMR : parfait pour 3-Gun, CQC et IPSC
 Pour plus d'informations, consultez la page 22.



 Visionnez à présent la vidéo de présentation du modèle 1-8x24 Exos
 Scannez simplement le QR-Code ou saisissez le lien <https://youtu.be/318MzTcAkSQ> dans votre navigateur Web.

3-21x50 Exos



PRÉCISION EXTRÊME SUR UNE
VASTE GAMME DE DISTANCES

RÉTICULES

Second Plan Focal

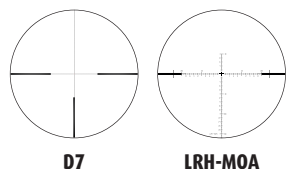

D7

LRH-MOA

ÉQUIPEMENT



Grâce à sa plage de grossissement optimale, la lunette de visée Exos 3-21x50 est idéale pour l'affût, la chasse à l'étranger ou le tir sportif. En association avec notre tourelle ST II-B, le modèle Exos permet au tireur de faire mouche facilement et en toute flexibilité à différentes distances. La qualité d'image cristalline est optimisée pour l'œil humain. Cet élément est extrêmement important, non seulement pour éviter une fatigue oculaire prématurée, mais aussi pour permettre une réaction sûre, même par de mauvaises conditions de luminosité. Le réticule au Second Plan Focal avec un point rouge circulaire, adapté à la lumière du jour, allie une faible couverture de la cible à une bonne visibilité du réticule. Grâce à sa conception solide et militaire, il peut être facilement associé à des appareils de vision nocturne et convient donc à de nombreuses applications



Visionnez à présent la vidéo de présentation du modèle 3-21x50 Exos

Scannez simplement le QR-Code ou saisissez le lien <https://youtu.be/58m8caj2S4A> dans votre navigateur Web.

CONFIGURATIONS DE TOURELLE



ST II LT / ST ZC CT



ST II-B LT / ST ZC CT

APPLICATION



CHASSE



LONGUE DISTANCE



AFFÛT



TRAQUE

TIR DE
COMPÉTITION



POUR LA RÉUSSITE DE LA CHASSE À L’AFFÛT AU CRÉPUSCULE:

LA LIGNE POLAR T96

Jamais auparavant il n’a été possible d’obtenir une transmission lumineuse de plus de 96 % avec une lunette variable au zoom 4x. La ligne Polar T96 est disponible avec un réticule au premier focal (4-16x56 Polar T96) ainsi qu’avec un réticule à point rouge D7 au deuxième plan focal. Le réticule D7 avec un point rouge circulaire adapté à la lumière du jour allie une faible couverture de la cible à une bonne visibilité du réticule. Chaque lunette avec le réticule au deuxième plan focal montre une déviation de la position du point d’impact lors du changement de grossissement. La „technologie de déviation minimale du point d’impact“ brevetée par Schmidt & Bender amène une déviation minimale de la position du point d’impact (≤ 1 cm/100 m). Ce facteur est essentiel pour garantir une précision optimale, puisque chaque lunette de visée dont le réticule se trouve au deuxième plan focal subit une déviation du point d’impact au changement de grossissement.

PARFAIT POUR LES CONDITIONS DE FAIBLE LUMINOSITÉ

Vous ne manquerez pas d’apprécier les performances optiques supérieures de notre Polar T96, en particulier par des conditions de luminosité médiocres, par exemple au clair de lune ou à l’aube ou au crépuscule. Nous avons optimisé la transmission en fonction de la longueur d’onde afin de l’adapter à la sensibilité de l’œil humain par des conditions de faible luminosité. En outre, notre 3-12x54 avec correction de la parallaxe et mise au point latérale en option est idéale pour la vision nocturne ou les appareils à objectif thermique. Si vous utilisez de tels appareils, veillez à faire tourner votre mise au point latérale vers l’infini afin d’obtenir la meilleure qualité d’image possible avec cette combinaison.

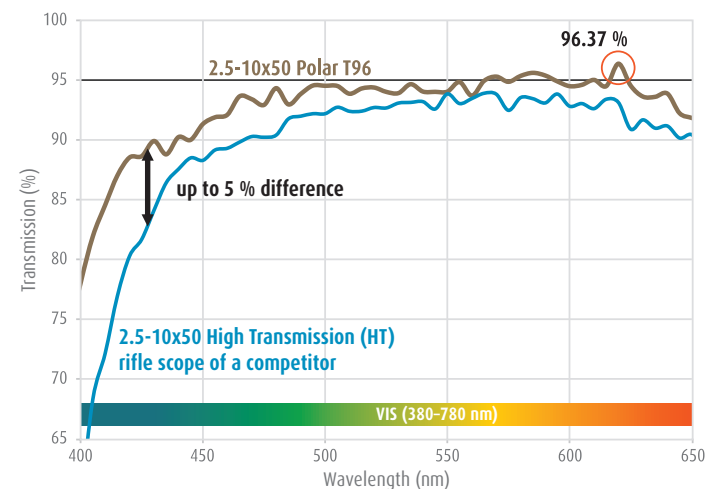

With a Polar T96
riflescope



With a common
riflescope

2.5-10x50 Polar T96

LE MODÈLE POLYVALENT LE PLUS CLAIR DE TOUS LES TEMPS



RÉTICULES

Second Plan Focal

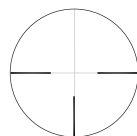

D7

ÉQUIPEMENT

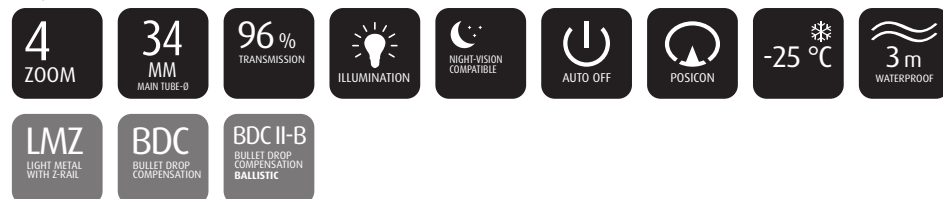

Avec sa transmission de lumière supérieure à 96 %, le modèle 2.5-10x50 Polar T96 est une lunette de visée idéale pour une soirée ou une nuit d'affût. Grâce à la forme fine de la lunette de visée, le montage peut être bas et adapté de manière optimale au tir : il s'agit là d'un avantage énorme pour le tir rapide lors d'une battue. Grâce à des brevets uniques, l'objectif de 50 mm surpasse les objectifs classiques et plus grands de 56 mm. Lorsqu'il est associé à la technologie de vision nocturne, le modèle 2.5-10x50 Polar T96 devient une lunette de visée extrêmement puissante.



Téléchargez à présent la brochure Polar T96

Scannez simplement le QR-Code ou visitez le site Web : schmidtbender.de/fr/telechargements/catalogues-flyers

CONFIGURATIONS DE TOURELLE



POSITON CT / POSICON CT



BDC II LT / POSICON CT

NOUVEAU



BDC II-B LT / BDC II LT

APPLICATION



CHASSE



AFFÛT



TRAQUE



BATTUE





3-12x54 Polar T96

LA LUNETTE DE VISÉE POUR LA CHASSE LA PLUS CLAIRE DE TOUS LES TEMPS



RÉTICULES

Second Plan Focal

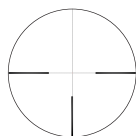

D7

ÉQUIPEMENT



Avec une transmission de lumière supérieure à 96 %, le modèle 3-12x54 Polar T96 est une lunette de visée idéale pour le tir à moyennes distances par des conditions de luminosité médiocres. D'une forme fine, l'objectif de 54 mm permet de monter la lunette de visée relativement bas, mais sa conception optique brevetée permet une meilleure transmission de lumière que d'autres objectifs plus grands de 56 mm. En cas d'utilisation d'accessoires, la compensation de la parallaxe disponible en option peut être utilisée pour obtenir la meilleure qualité optique possible dans cette combinaison également.

CONFIGURATIONS DE TOURELLE



POSICON CT / POSICON CT

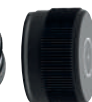

BDC II LT / POSICON CT

NOUVEAU



BDC II-B LT / BDC II LT

APPLICATION



CHASSE



LONGUE DISTANCE



AFFÛT

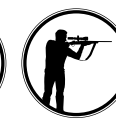

TRAQUE



Téléchargez à présent la brochure
Polar T96

Scannez simplement le QR-Code ou visitez
le site Web : [schmidtbender.de/fr/
telechargements/catalogues-flyers](http://schmidtbender.de/fr/telechargements/catalogues-flyers)

4-16x56 Polar T96

LA LUNETTE DE VISÉE LA PLUS CLAIRE POUR LA CHASSE LONGUE DISTANCE



RÉTICULES

Premier Plan Focal Second Plan Focal



P4FL

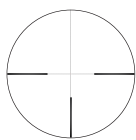

D7

ÉQUIPEMENT

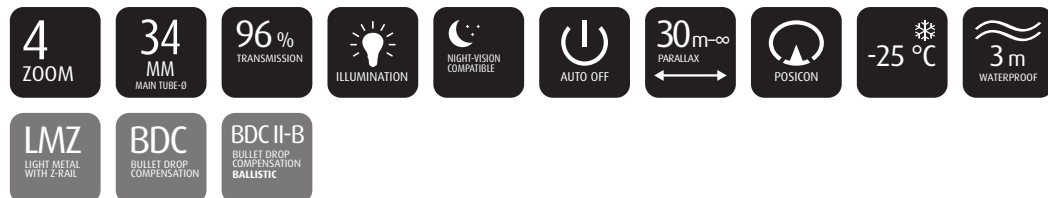

La lunette de visée 4-16x56 Polar T96 est idéale pour la chasse longue distance, ainsi que pour le tir sportif par des conditions de luminosité médiocres. La compensation précise de la parallaxe permet d'estimer les distances, tandis que la conception optique brevetée permet non seulement d'éviter la fatigue oculaire prématurée, mais aussi une réaction sûre, notamment dans des conditions de luminosité médiocres. Le réticule D7 au Second Plan Focal avec un point rouge circulaire, adapté à la lumière du jour, allie une faible couverture de la cible à une bonne visibilité du réticule. En plus de l'utilisation pour la chasse, le modèle 4-16x56 Polar T96 convient également au tir sportif grâce à notre réticule tactique P4FL très plébiscité.



Téléchargez à présent la brochure Polar T96

Scannez simplement le QR-Code ou visitez le site Web : schmidtundbender.de/fr/telechargements/catalogues-flyers

CONFIGURATIONS DE TOURELLE



POSICON CT / POSICON CT



BDC II LT / BDC II LT

NOUVEAU



BDC II-B LT / BDC II LT

APPLICATION



CHASSE



LONGUE DISTANCE



AFFÛT

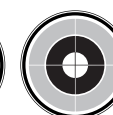

TIR DE
COMPÉTITION





1.5-6x42 Zenith

LUNETTE DE VISÉE COMPACTE POUR LA CHASSE RAPIDE, À L'APPROCHE ET À L'AFFÛT



RÉTICULES

Premier Plan Focal

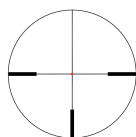

FD7

ÉQUIPEMENT



CONFIGURATIONS DE TOURELLE



APPLICATION

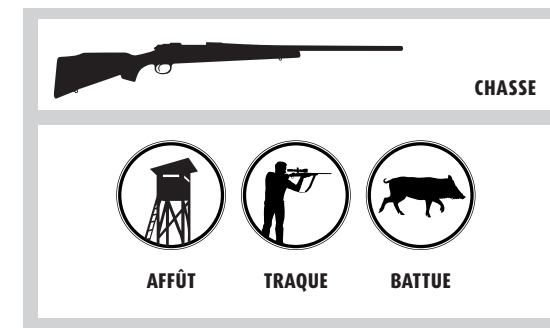

La 1.5-6x42 Zenith est la lunette de visée universelle de la gamme Zenith. Le grossissement, le diamètre d'objectif et le grand champ de vision qualifient cette lunette de visée pour la battue, l'approche et l'affût, de jour comme de nuit. Grâce à son apparence harmonieuse, c'est le choix idéal pour les armes de chasse combinées et haute qualité.

2.5-10x56 Zenith

MODÈLE POLYVALENT ÉPROUVÉ : DE QUOI EN METTRE PLEIN LES YEUX



RÉTICULES

Premier Plan Focal

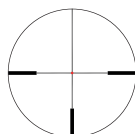

FD7

ÉQUIPEMENT



Le modèle Zenith 2.5-10x56 est idéal pour les soirées et nuits d'affût. La plage de grossissement permet également une utilisation sûre lors des battues. Épruvé maintes fois et breveté, le réticule FlashDot à point lumineux au Premier Plan Focal fait de cette lunette de visée pour la chasse le modèle le plus plébiscité de Schmidt & Bender. Autre raison de sa popularité : son corps de lunette, auquel le prix iF DESIGN AWARD a été décerné, et qui se distingue par ses lignes élégantes et fluides. En outre, ce modèle a également fait ses preuves dans la pratique avec des appareils de vision nocturne montés sur l'objectif ou l'oculaire.

CONFIGURATIONS DE TOURELLE



POSICON CT / POSICON CT

APPLICATION



CHASSE



AFFÛT

TRAQUE

BATTUE





3-12x50 Zenith

DE QUOI EN METTRE PLEIN LES YEUX



RÉTICULES

Premier Plan Focal

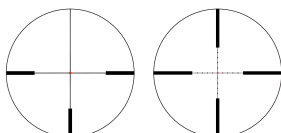

FD7

FD P3

CONFIGURATIONS DE TOURELLE



POSICON CT / POSICON CT



BDC / POSICON CT

ÉQUIPEMENT

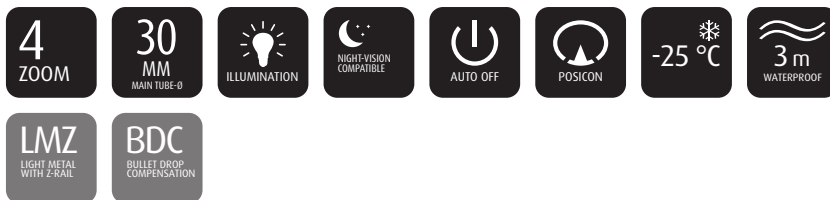

Le modèle 3-12x50 Zenith constitue la lunette de visée idéale lorsqu'il est question d'affût et de tir à moyennes distances. Il est disponible en option avec le réticule breveté FlashDot P3 (FD P3) au Premier Plan Focal et est parfait pour le chasseur ambitieux et moderne grâce à son réticule MilDot. En outre, ce modèle a également fait ses preuves dans la pratique avec des appareils de vision nocturne montés sur l'objectif ou l'oculaire.

APPLICATION



CHASSE



LONGUE DISTANCE



AFFÛT

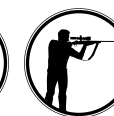

TRAQUE

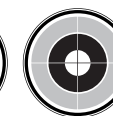

TIR DE
COMPÉTITION

2.5-10x56 Klassik

LA CHASSE À L’AFFÛT DANS SA FORME LA PLUS PURE



RÉTICULES

Premier Plan Focal

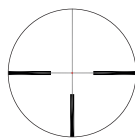

L3

ÉQUIPEMENT



Le modèle 2.5-10x56 Klassik constitue le choix idéal pour la chasse au sanglier de nuit et pour la chasse par des conditions de luminosité médiocres. Le grand diamètre d’objectif et le recours au verre SCHOTT permettent de chasser en toute sécurité jusqu’aux dernières lueurs du crépuscule. La luminosité et le contraste de l’image ainsi obtenue sont d’un niveau de qualité qui ne manquera pas de surprendre les chasseurs, même en comparaison avec des jumelles haut de gamme.

CONFIGURATIONS DE TOURELLE



KLASSIK CT / KLASSIK CT

APPLICATION



CHASSE

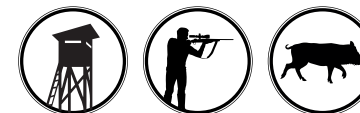

AFFÛT

TRAQUE

BATTUE



3-12x42 Klassik

L'ÉLÉGANCE COMPACTE DANS SA FORME LA PLUS PURE



RÉTICULES

Premier Plan Focal

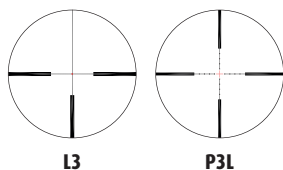

L3

P3L

ÉQUIPEMENT



L'objectif compact de 42 mm confère au modèle 3-12x42 Klassik un design tout en élégance et met parfaitement en valeur les fusils classiques. La forme fine et esthétique permet un montage plus bas, ce qui améliore la capacité de guidage de l'ensemble du fusil. Sa construction très fiable et solide en fait également le compagnon idéal pour la chasse à l'étranger.

CONFIGURATIONS DE TOURELLE



APPLICATION

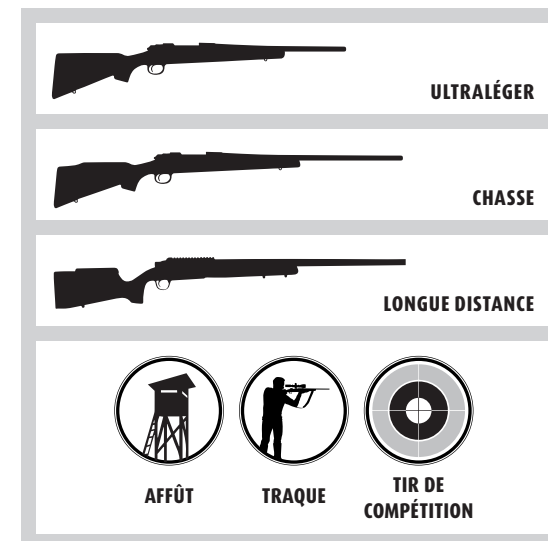

3-12x50 Klassik

LA CHASSE À L'ÉTRANGER DANS SA FORME LA PLUS PURE



RÉTICULES

Premier Plan Focal

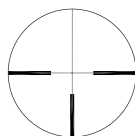

L3

ÉQUIPEMENT



Avec son grossissement jusqu'à 12x, le modèle 3-12x50 Klassik convient parfaitement pour la chasse aussi bien à courtes qu'à longues distances. Grâce à la forme fine de la lunette de visée, le montage peut être bas et adapté de manière optimale au tir. Cette caractéristique s'avère particulièrement utile pour la chasse à l'étranger, dans laquelle les conditions diffèrent de celles de son district de chasse.

CONFIGURATIONS DE TOURELLE



KLASSIK CT / KLASSIK CT



BDC / KLASSIK CT

APPLICATION



CHASSE



LONGUE DISTANCE



AFFÛT



TRAQUE



TIR DE
COMPÉTITION





4-16x50 Klassik

LA CHASSE LONGUE DISTANCE DANS SA FORME LA PLUS PURE



RÉTICULES

Premier Plan Focal

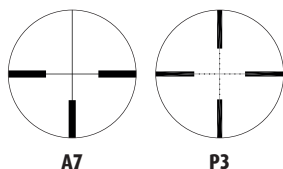

A7

P3

ÉQUIPEMENT



Avec sa qualité d'image brillante, même avec un grossissement 16x, et grâce à la compensation pratique de la parallaxe, le modèle 4-16x50 Klassik est idéal pour la chasse au gibier sensible et plus éloigné. La chasse longue distance est facilitée par un BDC avec un réglage fin et unique à clics de 0,5 cm, qui confère également davantage de précision à cette lunette de visée. Au fil des décennies, nos ingénieurs expérimentés ont constamment amélioré et optimisé cette lunette de visée, qui peut également être utilisée pour le tir sportif.

CONFIGURATIONS DE TOURELLE



APPLICATION

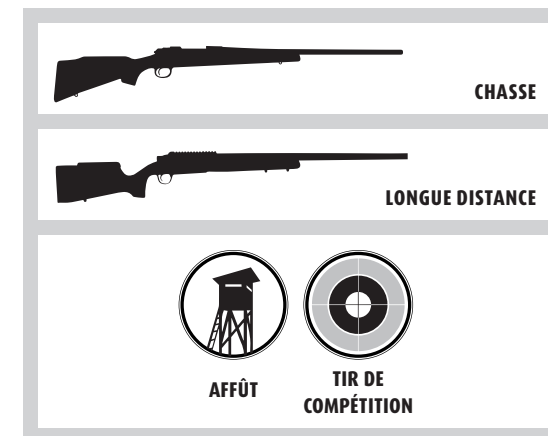

8x56 Klassik

LA SIMPLICITÉ DANS SA FORME LA PLUS PURE



RÉTICULES

Premier Plan Focal

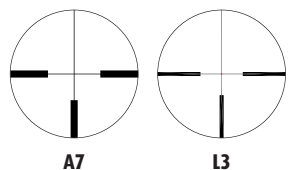

A7

L3

ÉQUIPEMENT



Le modèle 8x56 Klassik est LE spécialiste incontestable pour les battues aux sangliers de nuit ou la chasse au renard sur un poste d'affût. La lunette de visée à grossissement fixe garantit une excellente qualité optique pour les chasseurs qui chassent et tirent avec un grossissement de 8x. Elle est donc idéale pour le chasseur traditionnel à l'affût d'une lunette de visée simple et conçue dans un seul but : la chasse.

CONFIGURATIONS DE TOURELLE



KLASSIK CT / KLASSEK CT

APPLICATION



CHASSE



AFFÛT





DEFENSE ET SPORT

Les lunettes de visée conçues pour une utilisation par les policiers, les militaires et le sport ont été développées en étroite collaboration avec les utilisateurs du monde entier.

Toutes les lunettes de visée bénéficient d'une fiabilité et d'une précision exceptionnelles, permettant un tir parfait sur des distances courtes, moyennes, longues et ultra-longues.

Les lunettes de visée polyvalentes de la ligne PM II couvrent tous les scénarios d'application imaginables liés à la police, à l'armée ou au sport. En ce qui concerne les autorités, le spectre d'utilisation d'une lunette de visée PM II ShortDot sur un fusil

semi-automatique en combat urbain à l'utilisation d'une lunette de visée PM II High Power à un .50 BMG pour le combat de cibles tactiques sur des distances extrêmement longues.

Dans le domaine des autorités, le spectre d'utilisation va d'une lunette de visée PM II ShortDot sur un fusil d'assaut dans le cadre du combat urbain jusqu'à l'utilisation d'une PM II High Power sur un BMG .50 pour combattre des cibles tactiques à très longue distance (ELR) ou King of 2 Miles (KO2M). Le rôle de leader mondial des lunettes de visée Schmidt & Bender PM II a notamment été démontré par la victoire au concours Precision Sniper Rifle des unités spéciales américaines (Army, Navy, Air Force et Marine Corps) en 2011. Mais le 3-12x50 PM II avait déjà été le gagnant d'un test de deux ans des

US Marine Corps parmi 25 autres produits. Les produits de la ligne PM II sont répartis dans différents sous-groupes. Les produits de la ligne PM II ShortDot comprennent des lunettes de visée compactes dans la plage de grossissement inférieure pour la plage de distance proche à moyenne avec un diamètre de tube central de 30 mm et un point rouge, destinés à être utilisés à courte et moyenne distances. Les autres produits de la ligne PM II incluent les lunettes de visée sur un tube moyen 34 mm pour le tir sur moyennes et longues distances. Ces lunettes de visée sont disponibles dans une gamme de différentes variations concernant leurs tourelles, leur éclairage et leur réticule, ce qui leur permet de couvrir tous les besoins et de répondre au mieux aux souhaits des clients.

APERÇU LIGNES DEFENSE ET SPORT

EXOS TMR

Modèle polyvalent pour la chasse et le sport

1-8x24 Exos TMR



PM II SHORDDOT

Solution 2-en-1 tactique

1-8x24 PM II ShortDot Dual CC



PM II ULTRA SHORT

Packs compacts et puissants

3-20x50 PM II Ultra Short



5-20x50 PM II Ultra Short **NOUVEAU**



PM II

Ligne PM II célèbre dans le monde entier

3-12x50 PM II



5-25x56 PM II **NOUVEAU**



CM II HIGH PERFORMANCE

Grossissement de niveau supérieur

10-60x56 CM II High Performance **NOUVEAU**



PM II HIGH PERFORMANCE

Le nom veut tout dire

6-36x56 PM II High Performance **NOUVEAU**



PM II HIGH POWER

Géants de la longue distance

3-27x56 PM II High Power **NOUVEAU**



5-45x56 PM II High Power



APPLICATION

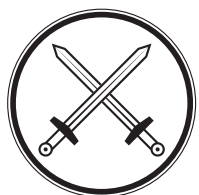

AUTORITÉS



3-GUN, CQC ET IPSC

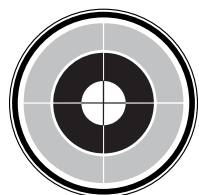

TIR DE COMPÉTITION



1-8x24 Exos TMR

GRANDE PUPILLE DE SORTIE POUR UNE DÉTECTION RAPIDE DES CIBLES



RÉTICULES

Second Plan Focal

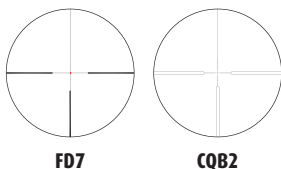

CONFIGURATIONS DE TOURELLE



ÉQUIPEMENT

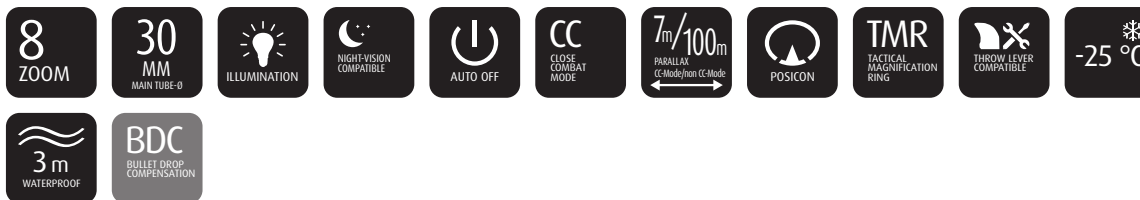

APPLICATION

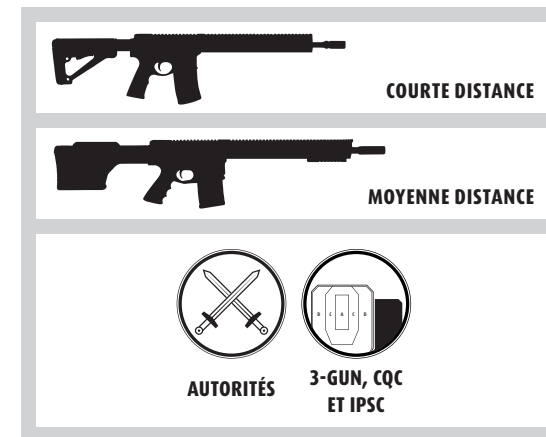

Avec son zoom 8x, le modèle 1-8x24 Exos TMR est parfait pour le tir dynamique, comme 3-Gun, CQC, IPSC, ou pour les battues. L'abréviation « TMR » signifie « Tactical Magnification Ring » (bague de grossissement tactique). Grâce à sa structure facile à prendre en main, il peut accueillir le levier de grossissement amovible (Throw Lever) (voir page 49). Le « mode CC » breveté vous offre une qualité optique brillante avec un véritable grossissement 1x et garantit une détection rapide de la cible grâce à la grande pupille de sortie. Le réticule tactique CQB2 au Second Plan Focal est doté d'un point rouge très visible et guide l'œil vers la cible visée, quel que soit le grossissement.



 Visionnez à présent la vidéo de présentation du modèle 1-8x24 Exos
Scannez simplement le QR-Code ou saisissez le lien <https://youtu.be/318MzTcAkSQ> dans votre navigateur Web.

1-8x24 PM II ShortDot Dual CC

SANS COMPROMIS DE PRÈS COMME DE LOIN



RÉTICULES

Premier Plan Focal combiné avec un point rouge au Second Plan Focal

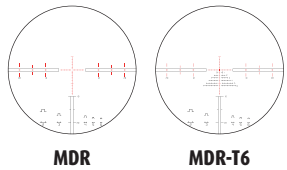

MDR

MDR-T6

ÉQUIPEMENT



Le modèle 1-8x24 PM II ShortDot Dual CC est une lunette de visée techniquement avancée qui allie les avantages du premier et du Second Plan Focal. Le point rouge circulaire et adapté à la lumière du jour au Second Plan Focal peut servir de viseur point rouge pour l'acquisition rapide de cibles proches, tandis que le réticule tactique MilDot au Premier Plan Focal peut être utilisé pour la mesure de la distance et l'arrêt longue distance. En outre, la grande pupille de sortie facilite la butée et la détection rapides de la cible, quel que soit le grossissement. Ces caractéristiques uniques font de cette lunette de visée hautes performances le compagnon idéal pour le tir dynamique.

Bundeswehr



Visionnez à présent la vidéo de présentation du modèle 1-8x24 PM II ShortDot Dual CC

Scannez simplement le QR-Code ou saisissez le lien <https://youtu.be/Q3jw1BZos0U> dans votre navigateur Web.

CONFIGURATIONS DE TOURELLE



ST MTC LT / ST ZC LT

APPLICATION



COURTE DISTANCE



MOYENNE DISTANCE

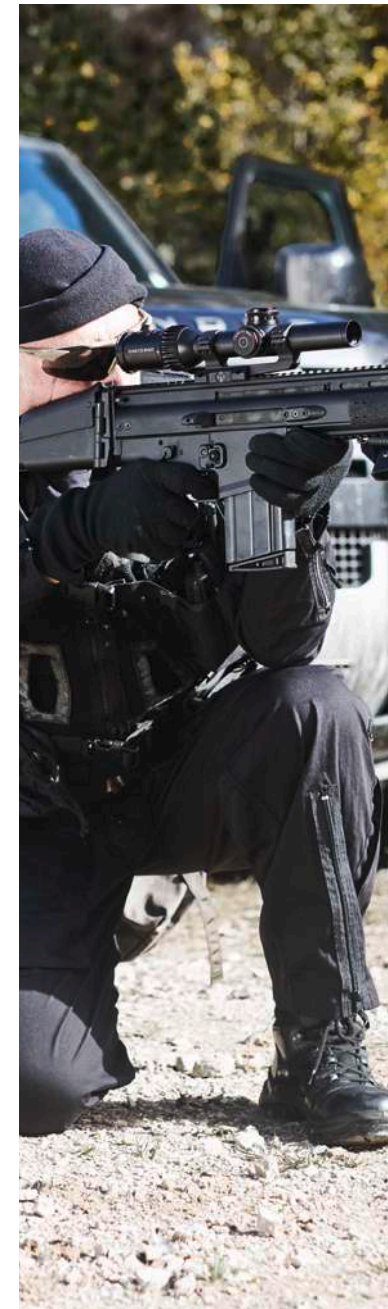

AUTORITÉS

3-GUN, CQC
ET IPSC



3-12x50 PM II



RÉTICULES

Premier Plan Focal

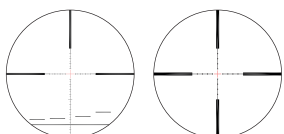

P4FL

P3L

ÉQUIPEMENT



La qualité optique et mécanique supérieure du modèle 3-12x50 PM II en font le compagnon idéal pour le tir à moyenne distance dans n'importe quel environnement. Par ailleurs, la fiabilité exceptionnelle de cette lunette de visée a été maintes fois éprouvée dans le monde entier. Le succès du contrat USMC (corps des Marines américain) témoigne de la qualité haut de gamme appréciée que la société Schmidt & Bender n'a jamais cessé de s'efforcer d'atteindre sans compromis jusqu'à nos jours



CONFIGURATIONS DE TOURELLE



DT / ST

APPLICATION

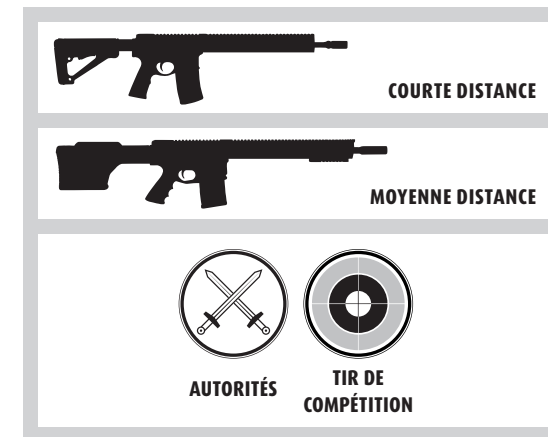

3-20x50 PM II Ultra Short

PACK COMPACT ET PUISSANT



RÉTICULES

Premier Plan Focal

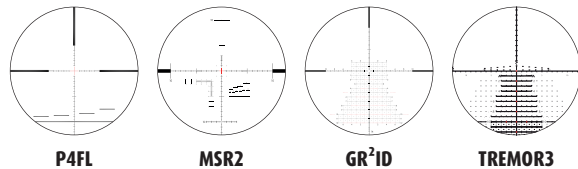

P4FL

MSR2

GR²ID

TREMOR3

ÉQUIPEMENT

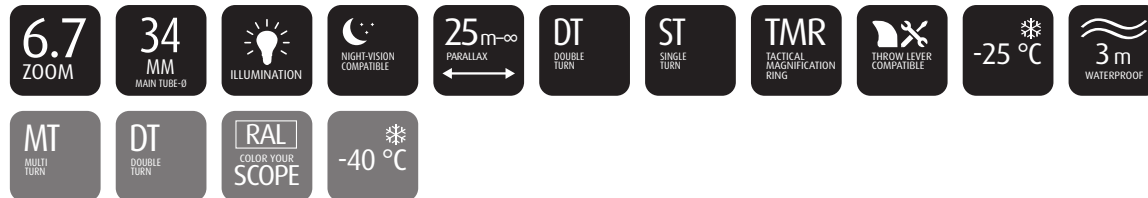

La qualité optique brillante et le vaste champ de vision font du modèle 3-20x50 PM II Ultra Short une lunette de visée parfaite pour les moyennes et longues distances. Malgré sa conception compacte, ce modèle possède un puissant zoom 6,7x. Solide et léger, il est idéal pour les armes compactes. La course de réglage hausse plate avec sa vaste plage de réglage de 35 MRAD peut être facilement alliée à un viseur point rouge monté pour les cibles à courte distance. Cette polyvalence le rend populaire auprès des policiers, des militaires et des tireurs sportifs.

U.S. ARMY U.S. AIR FORCE

CONFIGURATIONS DE TOURELLE



APPLICATION

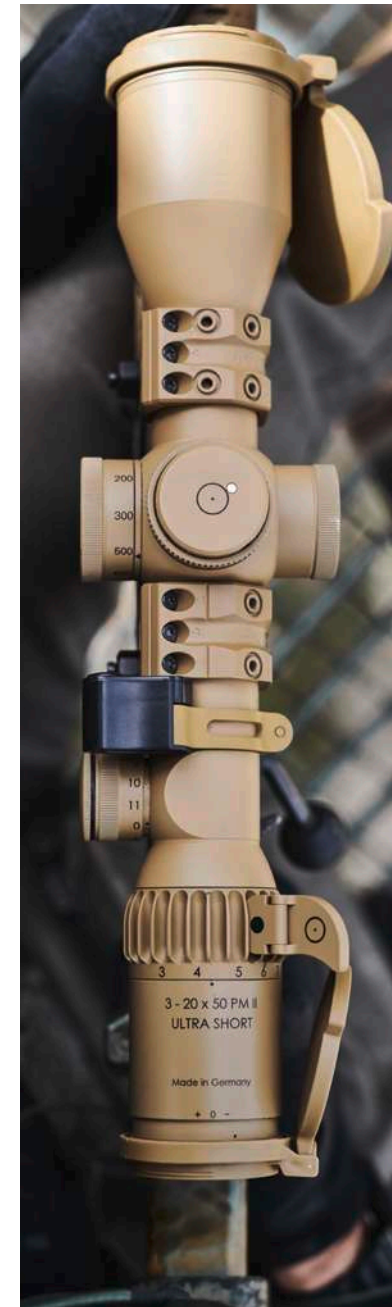
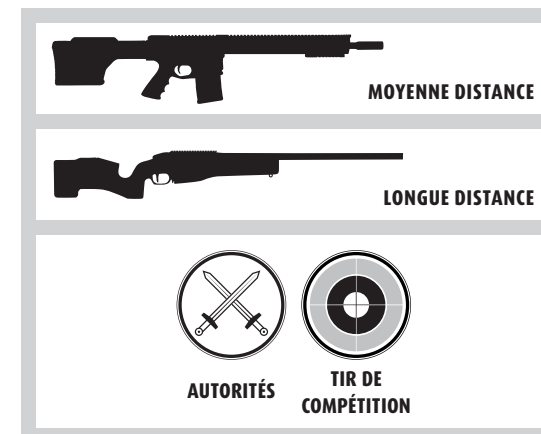



5-20x50 PM II Ultra Short

TOUJOURS PLUS COURT, ULTRA SHORT



RÉTICULES

Premier Plan Focal

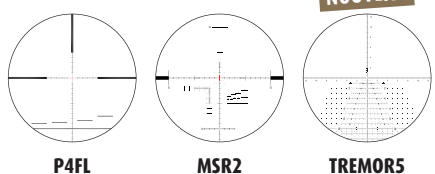

ÉQUIPEMENT



Le modèle 5-20x50 PM II Ultra Short est la plus courte des lunette de Schmidt & Bender. Il est parfait pour les cibles à moyenne et longue distance. Le nouveau bouton d'éclairage est intégré dans le réglage de la parallaxe, ce qui facilite le montage. De plus, en raison de l'absence de bouton d'éclairage séparé, il convient également aux tireurs gauchers. Le nouvel anneau de grossissement peut désormais porter notre Throw Lever. La course de réglage de hausse plate, avec sa vaste plage de réglage de 35 MRAD, peut être facilement alliée à un viseur point rouge monté pour les cibles à courte distance. Ce pack compact et puissant est idéal pour les armes particulièrement compactes aux options de montage limitées. Bien que court, léger et compact, il allie une fiabilité mécanique sans compromis et une qualité optique exceptionnelle.

SPECIAL FORCES

CONFIGURATIONS DE TOURELLE



APPLICATION

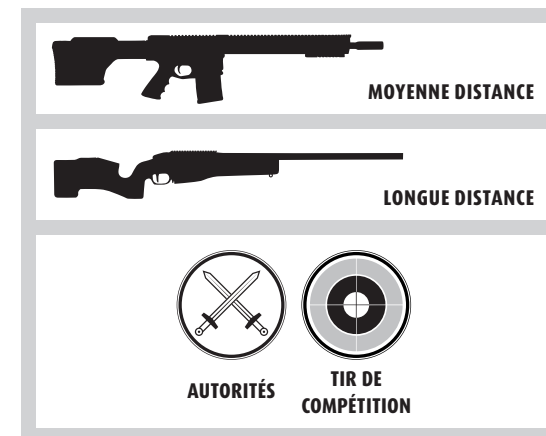

NOUVELLES FONCTIONS POUR 5-20x50 PM II ULTRA SHORT

1. LPI (Parallaxe lumineuse intégrée)

Le nouveau « LPI » (Parallaxe lumineuse intégrée) représente une évolution majeure de la 5-20x50 PM II Ultra Short. Le bouton d'éclairage est désormais intégré dans le réglage de la parallaxe et facilite ainsi le montage des lunettes. De plus, en raison de l'absence de bouton d'éclairage séparé, il convient également aux tireurs gauchers. La construction compacte de cette nouvelle fonction permet une manipulation aisée : le bouton d'éclairage extérieur et plus petit dispose de 11 positions d'éclairage avec une position « arrêt » entre chaque niveau. La plus grande compensation de parallaxe, attenante au corps du tube, commence déjà à 25 m pour les cibles à courte distance et peut être réglée jusqu'à l'infini. L'éclairage, tout comme le réglage de la parallaxe, se distinguent clairement par leur diamètre et leur structure de surface, et peuvent même être utilisés avec des gants. La parallaxe et l'éclairage peuvent être réglés et lus en butée et améliorent considérablement la fonctionnalité des 5-20x50 PM II Ultra Short.



2. Anneau de grossissement

Le nouvel anneau de grossissement peut désormais porter notre Throw Lever (voir p. 49) et est très maniable.

3. Réticule TREMOR5

La 5-20x50 PM II Ultra Short est désormais disponible également avec le nouveau réticule Tremor5.

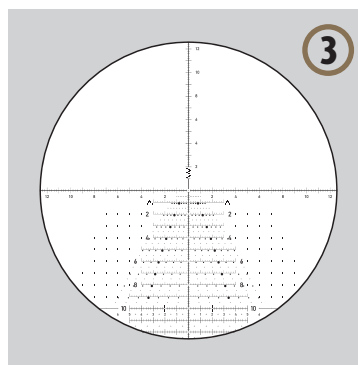



5-25x56 PM II

QUALITÉ OPTIQUE AU PLUS HAUT NIVEAU



RÉTICULES

Premier Plan Focal

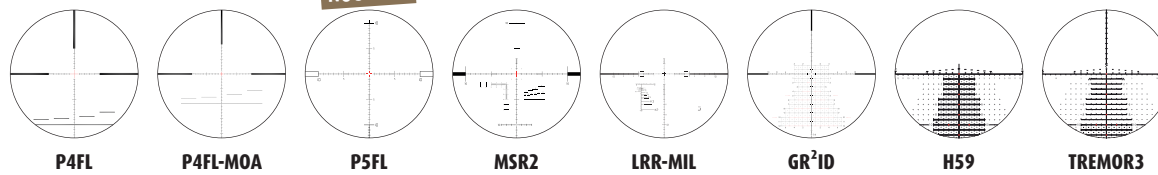

CONFIGURATIONS DE TOURELLE



ÉQUIPEMENT

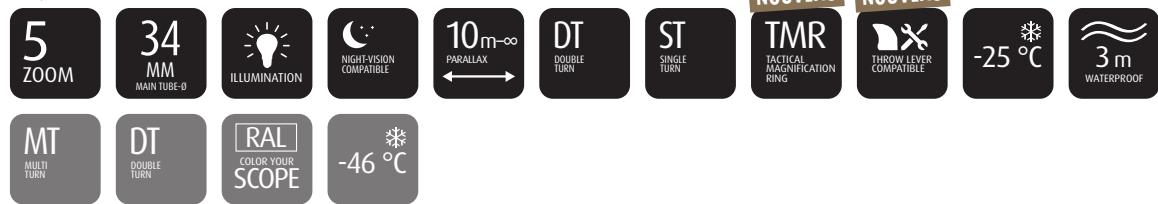

Le modèle 5-25x56 PM II continue de faire référence dans le secteur en matière de qualité optique et de fiabilité mécanique. Un nouveau design d'oculaire améliore encore notre lunette favorite et offre d'autres avantages tels qu'un filetage intérieur pour le logement du filtre de polarisation, ainsi que la structure striée du réglage dioptrique qui permet de monter les capuchons de protection de haute qualité de Tenebraex sans adaptateur encombrant. De plus, le modèle 5-25x56 PM II peut désormais être équipé de la tourelle ultra-plate Double Turn (DT27), qui a fait ses preuves, et favorise ainsi le montage d'un viseur point rouge supplémentaire. Grâce à sa plage de grossissement idéale et à sa conception perfectionnée, il est très plébiscité par les unités militaires et policières, ainsi que par les tireurs de compétition.

APPLICATION

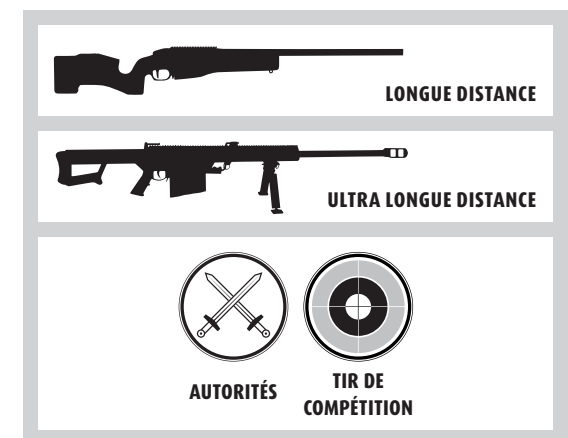

NOUVELLES FONCTIONS POUR 5-25x56 PM II



1. Tourelle ultra-plate Double Turn (DT27)

La 5-25x56 PM II peut désormais être équipée de la fameuse tourelle ultra-plate Double Turn (DT27), favorisant ainsi le montage d'un viseur point rouge supplémentaire. Bien que très compacte, la DT27 dispose de toutes les caractéristiques essentielles : grande course de réglage de 27 MRAD, stylet de couleur jaune comme indicateur de rotation visuel et perceptible, une fonction d'arrêt et MTC ainsi que des chiffres bien lisibles.



2. Anneau de grossissement

La nouvelle bague de grossissement est exclusivement fabriquée en aluminium solide et offre désormais d'autres avantages : elle peut accueillir le Throw Lever (voir page 53) et est en outre très maniable.



3. Anneau oculaire

Le nouvel oculaire dispose d'un filetage interne et peut loger le filtre de polarisation (voir page 52). La structure striée du réglage dioptrique permet en outre d'y fixer les capuchons de protection de haute qualité Tenebraex (voir page 51) sans adaptateur encombrant.

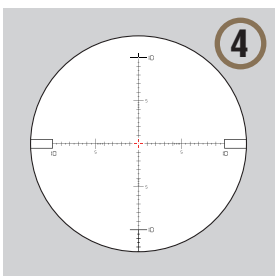

4. Réticule P5FL

Le nouveau modèle P5FL est l'évolution du célèbre réticule P4FL très prisé. Conçu à l'origine pour les tirs de précision militaires, le P4FL a également fait ses preuves auprès des tireurs sportifs et des chasseurs du monde entier. Le nouveau P5FL reflète désormais les progrès techniques continus et constitue un développement prudent qui permet aux utilisateurs actuels du P4FL de l'utiliser de manière intuitive. L'avantage est que l'utilisateur n'est pas obligé de s'habituer à un tout nouveau design de réticule. Le P5FL convient parfaitement aux tireurs sportifs et aux chasseurs modernes qui préfèrent un réticule clair, réduit à l'essentiel et sans structures distrayantes. Ceux qui utilisent déjà le réticule P4FL sauront également apprécier le nouveau réticule P5FL. Plus d'informations à la page 44.



PRÉCISION À LA PERFECTION

6-36x56 PM II High Performance



RÉTICULES

Premier Plan Focal

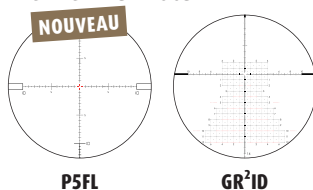

CONFIGURATIONS DE TOURELLE



ÉQUIPEMENT



La nouvelle lunette 6-36x56 PM II High Performance offre la solution idéale, de la moyenne à la très longue distance. Comme toutes les lunettes de la gamme PM II, cette lunette de visée à zoom 6x a été conçue conformément à la norme MIL-STD-810G pour être utilisée dans les conditions les plus difficiles. L'excellente qualité d'image avec une haute résolution et un grand champ de vision, qui dépasse celui de la plupart des lunettes de visée 5-25 fois sur le marché, assure une reconnaissance rapide et détaillée de la cible. Grâce à son design spécial, elle est particulièrement compacte et extrêmement légère. Grâce à l'intégration du bouton d'éclairage dans le parallaxe, elle peut être montée de manière particulièrement flexible et facilite également l'utilisation pour les gauchers. Pour le réglage vertical, on utilise les tourelles ultra-plates qui sont disponibles dans les versions 27 MRAD et 35 MRAD et qui permettent le montage bas d'un viseur à point rouge ou LRF.

APPLICATION

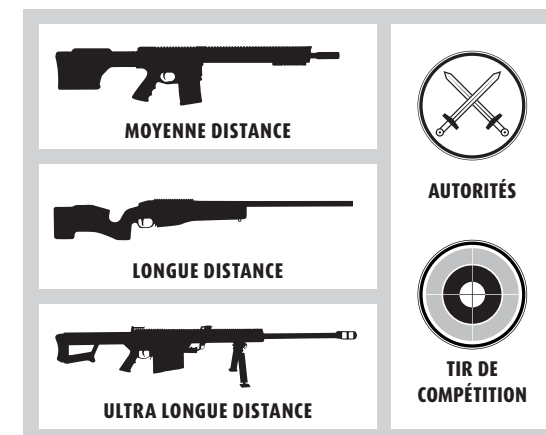

IN MILITARY USE SINCE 2023

NOUVELLES FONCTIONS POUR 6-36x56 PM II HIGH PERFORMANCE



1. LPI (Parallax lumineuse intégrée)

Le nouveau « LPI » (Parallax lumineux intégré) représente une évolution majeure de la 5-20x50 PM II Ultra Short. Le bouton d'éclairage est désormais intégré dans le réglage du parallaxe et facilite ainsi le montage des lunettes. De plus, en raison de l'absence de bouton d'éclairage séparé il convient également aux tireurs gauchers. La construction compacte de cette nouvelle fonction permet une manipulation aisée : le bouton d'éclairage extérieur et plus petit dispose de 11 positions d'éclairage avec une position « arrêt » entre chaque niveau. La plus grande compensation de parallaxe, attenante au corps du tube, commence déjà à 25 m pour les cibles à courte distance et peut être réglée jusqu'à l'infini. L'éclairage, tout comme le réglage de la parallaxe, se distinguent clairement par leur diamètre et leur structure de surface et peuvent être utilisés même avec des gants. La parallaxe et l'éclairage peuvent être réglés et lus en butée et améliorent considérablement la fonctionnalité des 5-20x50 PM II Ultra Short.

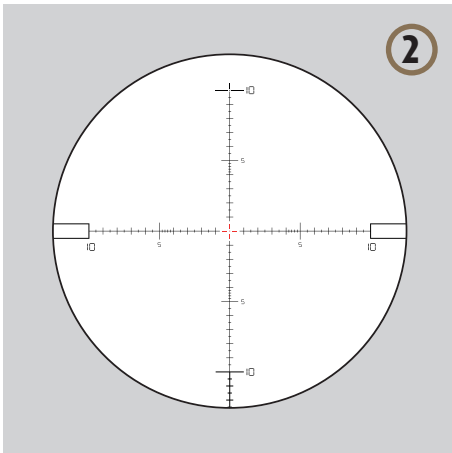

2. Réticule P5FL

Le nouveau modèle P5FL est l'évolution du célèbre réticule P4FL très prisé. Conçu à l'origine pour les tirs de précision militaires, le P4FL a également fait ses preuves auprès des tireurs sportifs et des chasseurs du monde entier. Le nouveau P5FL reflète désormais les progrès techniques continus et constitue un développement prudent qui permet aux utilisateurs actuels du P4FL de l'utiliser de manière intuitive. L'avantage est que l'utilisateur n'est pas obligé de s'habituer à un tout nouveau design de réticule. Le P5FL convient parfaitement aux tireurs sportifs et aux chasseurs modernes qui préfèrent un réticule clair, réduit à l'essentiel et sans structures distrayantes. Ceux qui utilisent déjà le réticule P4FL sauront également apprécier le nouveau réticule P5FL. Plus d'informations à la page 44.





3-27x56 PM II High Power

LE GÉANT DE LA POLYVALENCE



RÉTICULES

Premier Plan Focal

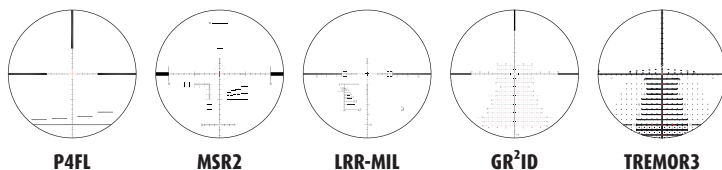

ÉQUIPEMENT

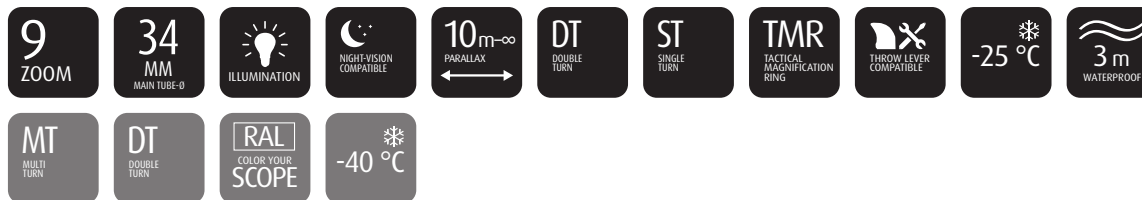

Grâce à son facteur de zoom étendu de 9x, le modèle 3-27x56 PM II High Power est idéal pour une utilisation avec des canons interchangeables. Mis au point à l'origine pour l'USSOCOM (United States Special Operations Command) en vue des tirs très longue distance, il s'avère néanmoins très polyvalent. La plage de grossissement idéale, ainsi qu'une compensation de la parallaxe allant jusqu'à 10 m, permettent un tir rapide de près comme de loin. Une nouvelle spécification soutient désormais cette polyvalence : la lunette peut également être équipée de la tourelle ultra-plate Double Turn DT27 ou même DT35 avec une course de réglage de 35 MRAD et favorise ainsi le montage d'un viseur point rouge supplémentaire. Cela le rend populaire auprès des policiers, des militaires et des tireurs sportifs.

USSOCOM

CONFIGURATIONS DE TOURELLE



APPLICATION

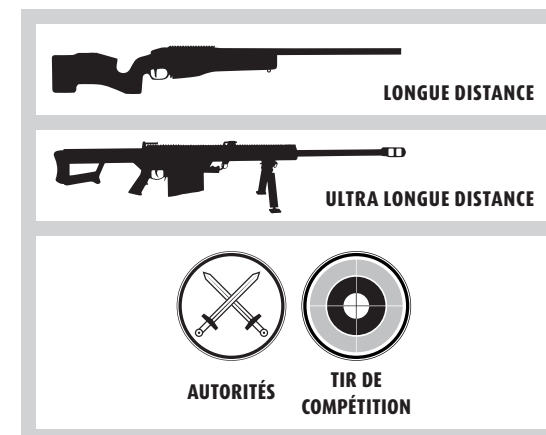

NOUVELLES FONCTIONS POUR 3-27x56 PM II HIGH POWER



Tourelle ultra-plate Double Turn (DT27/DT35)

Le modèle 3-27x56 PM II High Power peut désormais être équipé de la tourelle ultra-plate Double Turn (DT27/DT35), qui a fait ses preuves, et favorise ainsi le montage d'un viseur point rouge supplémentaire. De plus, cette tourelle compacte a fait ses preuves dans notre gamme Ultra Short auprès de la police et de l'armée. Bien que très compacte, la DT27/D35 dispose de toutes les caractéristiques essentielles : grande course de réglage de 27 MRAD ou 35 MRAD, stilet de couleur jaune comme indicateur de rotation visuel et perceptible, fonction d'arrêt et MTC ainsi que des chiffres bien lisibles.





5-45x56 PM II High Power

LE GÉANT DE LA LONGUE DISTANCE



RÉTICULES

Premier Plan Focal

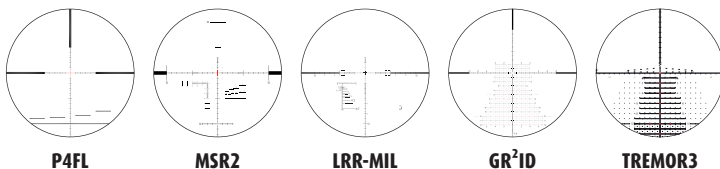

P4FL

MSR2

LRR-MIL

GR²ID

TREMOR3

ÉQUIPEMENT

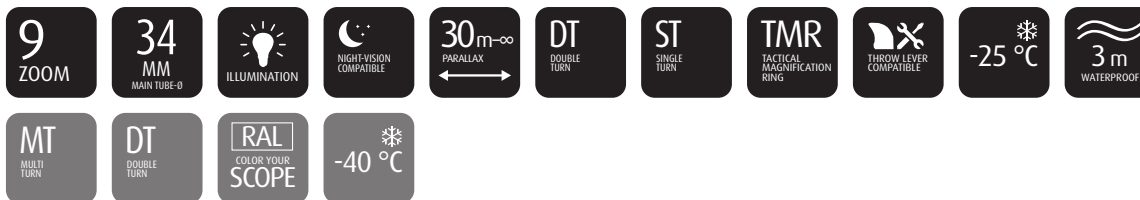

Le modèle 5-45x56 PM II High Power a été mis au point pour les conditions longue distance les plus exigeantes et allie la meilleure optique à une construction solide et robuste. Grâce à sa qualité optique exceptionnelle sur l'ensemble de la plage de grossissement, ce modèle est parfaitement adapté à l'identification fiable ou au repérage des cibles même de toute petite taille. Disponible en option, le Multi Turn II (MT II) au réglage fin à clics de 0,5 cm/100 m permet un tir minutieux et précis longue distance. Il est par conséquent plébiscité aussi bien par les tireurs de compétition ambitieux que par les unités militaires.

SPECIAL FORCES

CONFIGURATIONS DE TOURELLE



APPLICATION

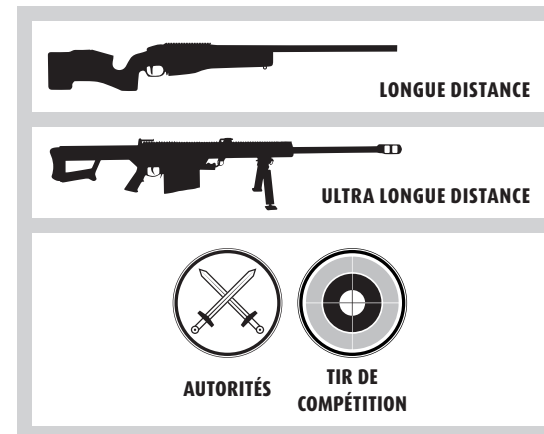

Visionnez à présent la vidéo de présentation du modèle 5-45x56 PM II High Power

Scannez simplement le QR-Code ou saisissez le lien <https://youtu.be/dUjtz9pWEu0> dans votre navigateur Web.

POINTS FORTS POLICE ET ARMÉE

Pour se convaincre du rôle de leader mondial que se sont adjugées les lunettes de visée PM II de Schmidt & Bender, il suffit de constater l'attribution de nos modèles à des contrats policiers et militaires dans le monde entier. Chacune de nos lunettes de visée PM II a été conçue et fabriquée conformément à la norme MIL-SPEC 810G, même si elles sont destinées à un usage civil. Vous trouverez ci-dessous un extrait des références des contrats que nous sommes autorisés à publier. Il va sans dire que nous ne pouvons pas citer certains projets prometteurs sur lesquels nous travaillons actuellement. Mais ceux-ci seront ajoutés à cette liste de références sous peu.

1-8x24 PM II ShortDot Dual CC



Bundeswehr

Vainqueur de l'appel d'offres de la Bundeswehr « Configuration de patrouille G28 » et du programme français FPSA. Utilisé par plusieurs unités spéciales de l'armée et de la police.

3-12x50 PM II



Vainqueur du test de qualité et de résistance sur 2 ans du corps des Marines américain. Depuis 2005, utilisé par le corps des Marines américain.

3-20x50 PM II Ultra Short



U.S. ARMY U.S. AIR FORCE

Vainqueur du programme CSASS de l'armée américaine. Utilisé par plusieurs unités de la police et de l'armée, ainsi que par l'armée de l'air américaine.

5-20x50 PM II Ultra Short



Bundeswehr

NOUVELLE VERSION

Gagnant de l'appel d'offres des forces spéciales de la Bundeswehr « Optique de visée G210 ».

5-25x56 PM II



NOUVELLE VERSION

Vainqueur du programme USSOCOM de fusils de précision pour tireurs d'élite. La société Schmidt & Bender est fière de fournir les de convaincre les forces spéciales de l'armée américaine, de la marine américaine, de l'armée de l'air américaine et du corps des Marines américain.

6-36x56 PM II High Performance



IN MILITARY USE SINCE 2023

NOUVEAU

Lunette longue distance extrêmement compacte et légère avec un grand champ de vision.

3-27x56 PM II High Power



USSOCOM

NOUVELLE VERSION

Vainqueur du programme très longue distance du commandement des opérations spéciales américaines. Utilisé par l'USSOCOM et par plusieurs unités spéciales de l'armée et de la police.

5-45x56 PM II High Power



SPECIAL FORCES

Combinaison parfaite entre longue-vue et lunette de visée. En service dans l'armée néerlandaise et les unités spéciales de la police.



SPORT – COMPETITION MASTER – CM II

Depuis des décennies, le tir de compétition est un élément central de la philosophie de Schmidt & Bender. Notre nouvelle ligne de compétition CM II s'inscrit dans la continuité de la longue tradition de qualité et de précision qui a fait la réputation de notre ligne PM II dans le monde entier.

Dans le passé, nous avons développé des produits révolutionnaires tels que la Field Target II et la KK50 3-12x42, ainsi que des réticules comme les LRR-MIL et GR²ID, et des tourelles comme les DTII+ et MT II. Ces innovations ont imposé des standards dans le monde du tir de compétition. La ligne CM II est notre toute dernière réponse aux exigences spécifiques des tireurs de compétition. En tant que

produit inaugural, nous sommes fiers de présenter la 10-60x56 CM II High Performance. Équipée d'une technologie de pointe et d'une orientation claire vers la précision et la qualité, elle redéfinit les limites du possible en matière de tir de compétition. Bienvenue dans une nouvelle ère de compétition de précision avec la ligne CM II de Schmidt & Bender.

10-60x56 CM II High Performance

LA NOUVELLE LUNETTE DE VISÉE POUR LES COMPÉTITEURS



RÉTICULES

Premier Plan Focal

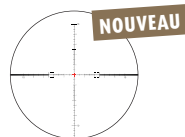

M1FL

Second Plan Focal



M2F-2MOA (non éclairé)

NEW FEATURES:

1. „LPI“ (Parallax lumineuse intégrée)
2. M1FL réticule / M2F-2MOA réticule

CONFIGURATIONS DE TOURELLE



DT II+ MTC LT / ST II ZC LT



MT II MTC LT / DT II+ ZC LT



MT II / DT II+

ÉQUIPEMENT



Grossissement de niveau supérieur

Avec sa précision sans concession et son ingénierie professionnelle, la nouvelle lunette 10-60x56 CM II High Performance pose un nouveau jalon dans le domaine du tir sportif à haute précision, comme le F-Class, le Benchrest, le tir à longue distance ou à très longue distance. Dans cette catégorie, aucune autre lunette de visée n'offre un champ de vision plus large pour l'identification des cibles. Son large boîtier oculaire permet en outre une détection de cibles confortable dans les situations sportives déterminantes. Le large diamètre d'objectif de 56 mm et la transmission de lumière à plus de 90 % offrent une image claire et lumineuse. Pourtant, avec son poids de moins d'un kilo (35,2 oz), cette lunette reste légère sans compromettre l'excellente stabilité que vous êtes en droit d'attendre de Schmidt & Bender. L'illumination est intégrée au réglage de la parallaxe (LPI), permettant un montage optimal des accessoires tout en étant compatible avec le tir de gauche. Les excellentes performances optiques font également de cette lunette de visée une lunette d'affût idéale d'une efficacité redoutable, même en cas de tir à très longue portée. Une variante du modèle 10-60x56 CM II High Performance spécialement conçue pour les compétitions F-Class sera également bientôt disponible. Ce modèle sera équipé d'un réticule non illuminé au second plan focal, de tourelles avec un verrouillage des clics précis 1/8 MOA et ne pèsera que 950 g.

APPLICATION



LONGUE DISTANCE



ULTRA LONGUE DISTANCE



TIR DE
COMPÉTITION



RÉTICULES DEFENSE ET SPORT

PREMIER PLAN FOCAL

LED

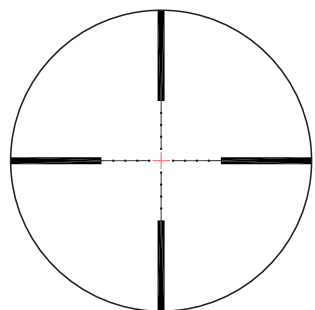

P3L

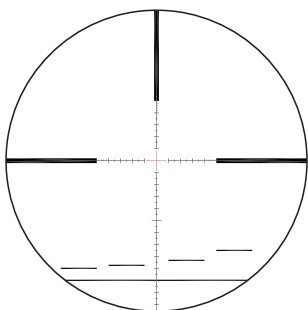

P4FL

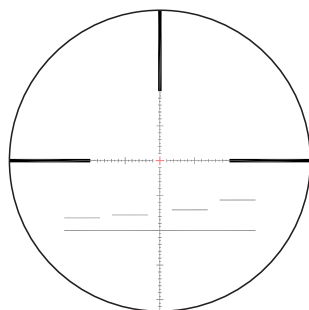

P4FL-MOA

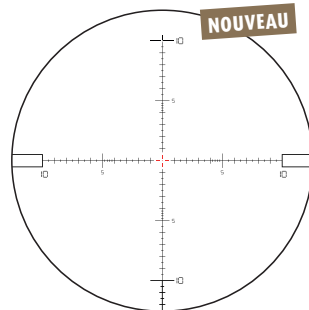

P5FL

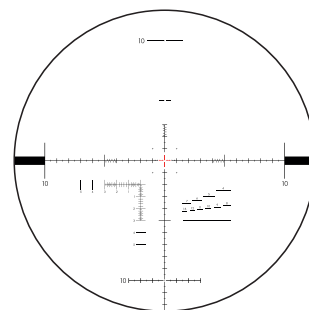

MSR2

SECOND PLAN FOCAL

NON ÉCLAIRÉ

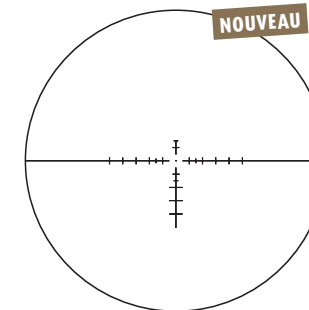

M2F-2MOA

LED

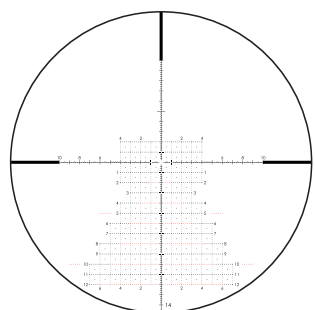

GR²ID

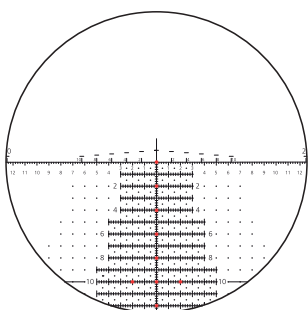

H59

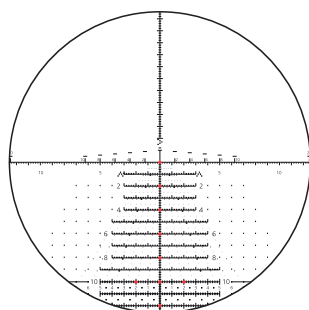

TREMOR3

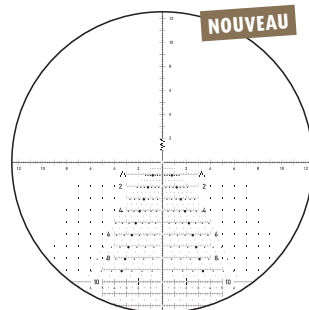

TREMOR5

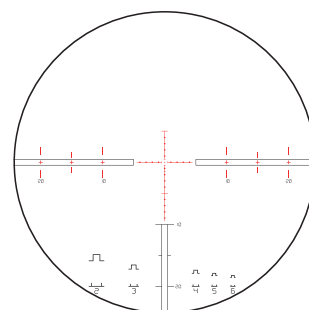

MDR

FLASHDOT

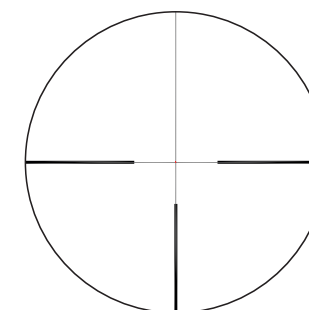

FD7

LED

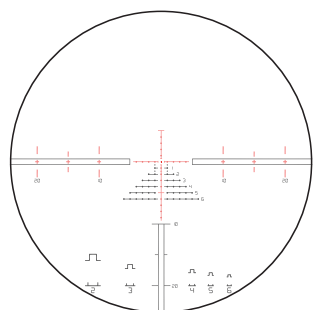

MDR-T6

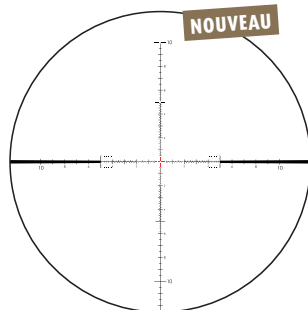

M1FL

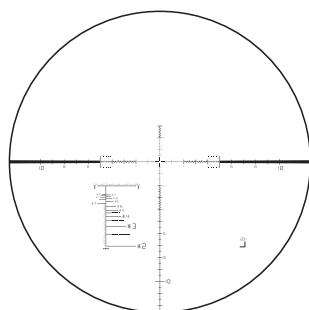

LRR-MIL

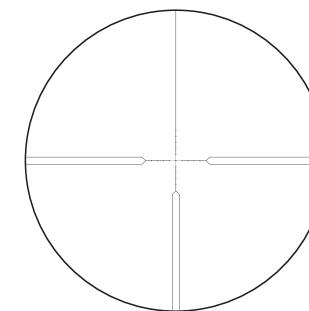

CQB2

RÉTICULES CHASSE

PREMIER PLAN FOCAL

NON ÉCLAIRÉ

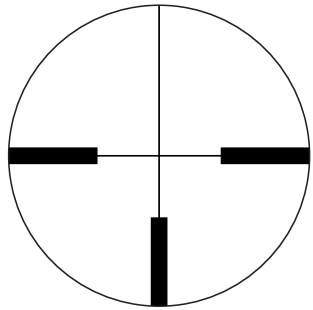

A7

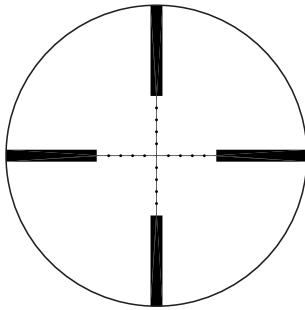

P3

LED

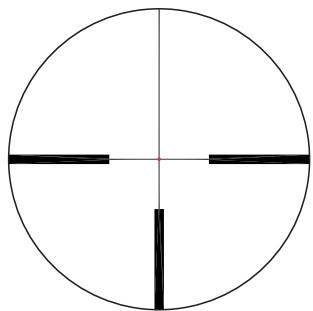

L3

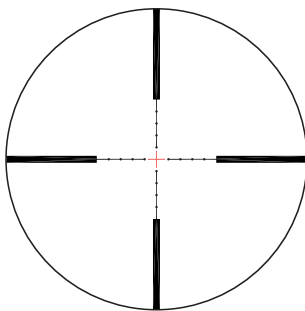

P3L

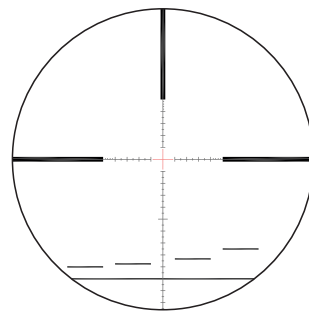

P4FL

FLASHDOT

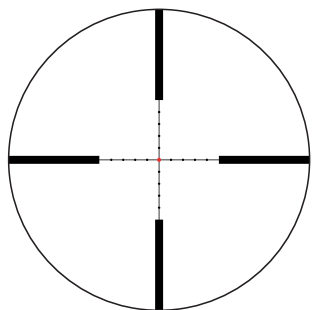

FD P3

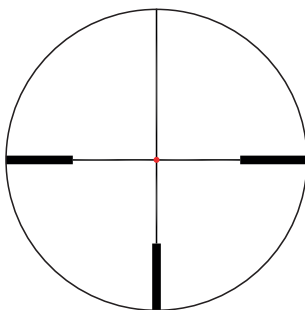

FD7

SECOND PLAN FOCAL

LED

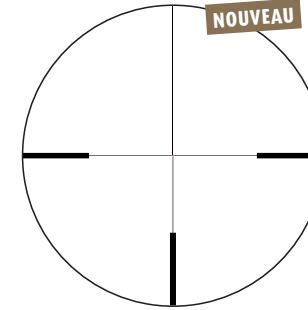

LP7

DIFFRACTIF

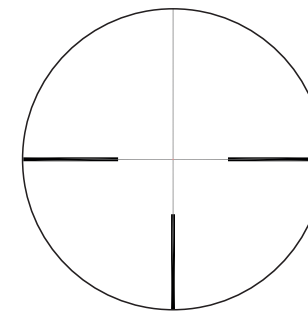

D7

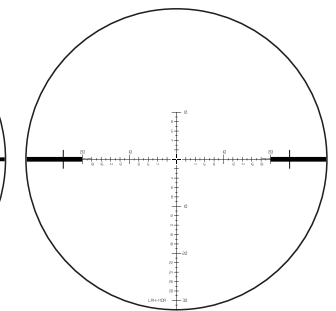

LRH-MOA

FLASHDOT

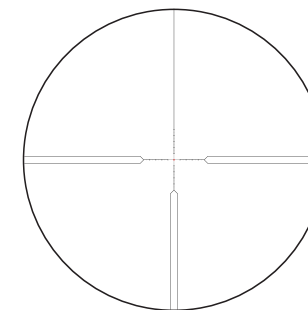

CQ2

POINTS FORTS RÉTICULES

P5FL

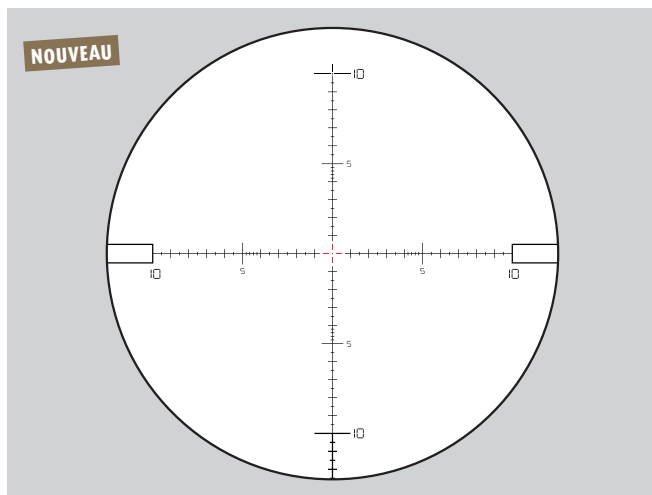

Le nouveau P5FL est une évolution du célèbre réticule P4FL. Conçu à l'origine pour les tireurs d'élite militaires, le P4FL a également fait ses preuves auprès des tireurs sportifs et des chasseurs du monde entier. Le nouveau P5FL reflète désormais les progrès techniques continus et constitue un développement prudent qui permet aux utilisateurs actuels du P4FL de l'utiliser de manière intuitive. L'avantage : l'utilisateur n'est pas obligé de s'habituer à un tout nouveau design de réticule. La croix de visée éclairée en rouge au 1er plan focal conserve les dimensions connues, mais dispose désormais d'un point lumineux libre au centre pour permettre un tir plus précis. Il convient donc parfaitement aux tireurs sportifs et aux chasseurs modernes qui préfèrent un réticule clair, réduit à l'essentiel et sans structures distrayantes. Comme il se trouve au 1er plan focal, le réticule ainsi que l'objet visé sont simultanément agrandis ou réduits lorsque le grossissement est modifié. Les marquages et numérotations bien lisibles facilitent l'estimation des distances et conviennent pour corriger rapidement la chute des projectiles ou le vent latéral. Les barres horizontales extérieures sont creusées pour que le réticule puisse être utilisé jusqu'au bord sans couvrir la cible. Ceux qui utilisent déjà le réticule P4FL apprécieront également le nouveau réticule P5FL.

LRR-MIL

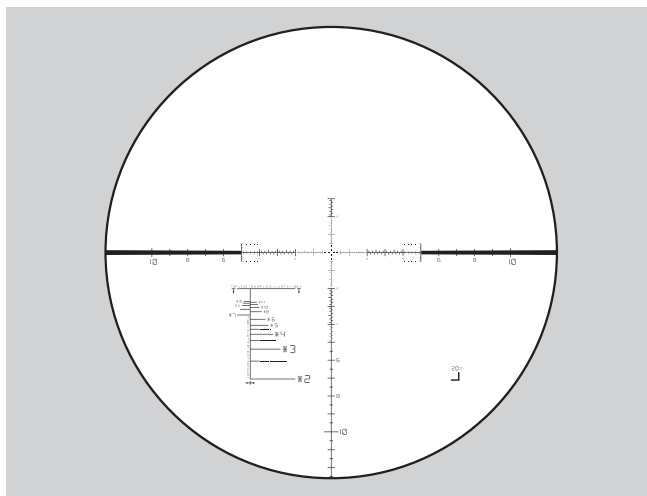

Le Long-Range Reticle - Milliradian (LRR-Mil) a été spécialement conçu pour le tir à longue distance. C'est pourquoi, lors de la conception de ce réticule, nous avons veillé à ce que les dimensions de couverture soient les plus petites possibles. Grâce à une nouvelle technologie d'illumination, le tireur dispose d'un point rouge ultra-fin au centre, compatible avec la lumière du jour. Celui-ci a une couverture d'environ 1,6 cm/1000 m. Les repères de mesure intégrés de 0,1 mrad du centre jusqu'à 5 mrad permettent de mesurer avec précision les dimensions de la cible et une correction de tir exacte. La boîte de mesure dans le quadrant inférieur gauche permet de mesurer rapidement la distance pour des objets de 1 m de haut et de 0,5 m de large. Des indicateurs de grossissement sont disponibles dans le quadrant inférieur droit.



Download the LRR-MIL flyer now

Simply scan the QR code or visit the website:
schmidtundbender.de/phocadownload/flyer/Flyer_LRR-MIL_EN.pdf
 (Version anglaise)

GR²ID

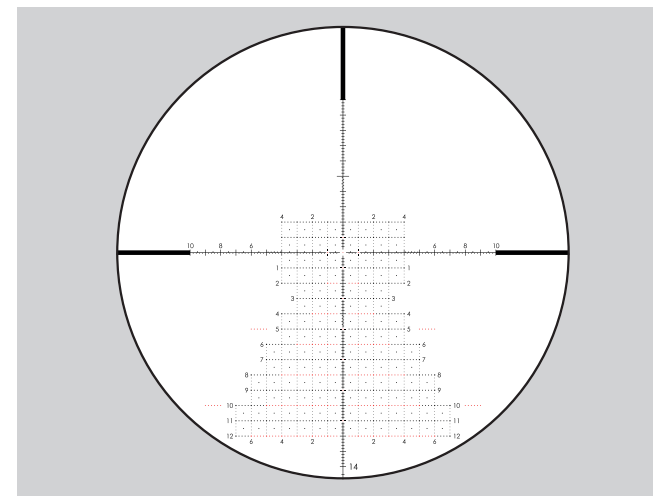

Avec le réticule GR²ID, Schmidt & Bender présente un réticule au plan focal pour le tir de compétition. Le réticule GR²ID est le résultat d'une étroite collaboration avec des tireurs longue distance établis et expérimentés (PRS = Precision Rifle Series). Le réticule est basé sur le réticule P4FL, qui connaît un grand succès et qui convainc surtout par sa structure claire et la finesse de son trait. Sur le GR²ID, des repères de visée et de mesure intuitifs ont été ajoutés, sans pour autant surcharger le réticule. Le design associe de manière unique clarté et précision des détails et peut être divisé en quatre éléments : réticule clair basé sur MRAD, points d'arrêt balistiques, repères d'arrêt avec points d'arrêt et "sapin" illuminé. Il est ainsi possible d'effectuer des corrections rapides sur des cibles à plusieurs distances avec une correction simultanée du maintien au vent. La structure ouverte permet également d'observer les cibles.



Download the GR²ID flyer now

Simply scan the QR code or visit the website:
schmidtundbender.de/phocadownload/flyer/Flyer_GR2ID_EN.pdf
 (Version anglaise)

TECHNOLOGIES D'ÉCLAIRAGE

Les lunettes de visée Schmidt & Bender sont dotées de différentes technologies d'éclairage. Nous sélectionnons avec soin la technologie d'éclairage appropriée en fonction des exigences de la lunette de visée concernée.

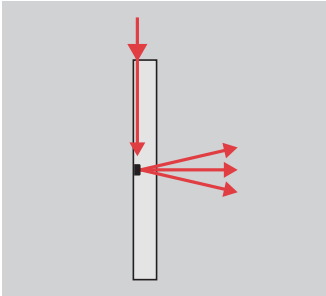

LED

La technologie Etch et Fill éclaire les structures fines des réticules lorsqu'un éclairage intense n'est pas nécessaire. La structure éclairée est également visible sans éclairage et est souvent associée à une structure chromée. La structure chromée est une structure de réticule noire qui ne peut pas être éclairée.

Disponible pour : 3-18x42 Meta, ligne Klassik et la plupart des lignes PM II

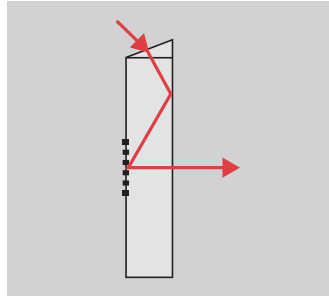

DIFFRACTIF

La technologie de réticule diffractif a la capacité d'éclairer clairement et nettement une structure de réticule très fine. Contrairement au FlashDot, le point rouge éclairé demeure un point visible même lorsque l'éclairage est éteint. La nature du réticule diffractif garantit une excellente transmission de la lumière.

Disponible pour : 3-21x50 Exos, ligne Polar T96 (2. PF) et réticule LRR-MIL

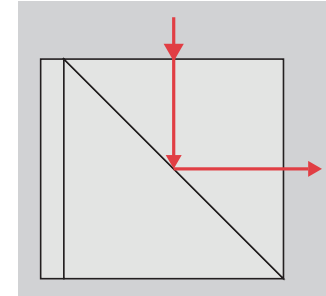

FLASHDOT

L'éclairage FlashDot est un brevet Schmidt & Bender. Le point rouge (FlashDot) demeure clairement visible même s'il n'est pas centré à travers la lunette de visée en raison d'une butée rapide. Lorsque l'éclairage est éteint, il ne reste pas de lignes ou d'ombres gênantes dans le réticule, susceptibles de masquer la cible.

Disponible pour : 1-8x24 Exos et ligne Zenith

CONFIGURATIONS DE TOURELLE – CHASSE

Les lunettes de visée pour la chasse sont proposées avec différentes courses de réglage de hausse et de dérive. La plupart des BDC pour la chasse sont proposés en cm ou en MRAD, car la plupart de nos réticules de chasse reposent également sur le cm/MRAD. Seul le modèle 3-21x50 Exos est proposé avec un réglage à clics MOA et un réticule MOA adapté. Toutes ces options sont classées à l'aide d'un système d'abréviations, expliqué ci-dessous.

FONCTIONS

BDC = Réglage rapide du réticule

Le BDC permet un réglage rapide de la position du réticule afin de toujours être en mesure de faire mouche à différentes distances. Grâce à des marquages et des chiffres faciles à lire, le réticule peut être ajusté d'un geste, de sorte que même les cibles éloignées peuvent être atteintes avec précision.

CT = Tourelle avec cache de protection (Capped Turret)

Le cache de protection peut être vissé sur la tourelle et empêche ainsi tout déplacement involontaire.

LT = Arrêt (Locking Turret)

Les BDC II et BDC II-B disposent d'un levier de sélection qui permet de verrouiller ou de déverrouiller la tourelle. Si le levier de sélection est dirigé vers la bouche du canon, la tourelle est verrouillée. Si le levier de sélection est tourné en direction de la bague de grossissement, la tourelle est déverrouillée.

SZC = Sub-Zero Clicks

Les Sub-Zero Clicks sont des clics qui se situent au-dessous du « 0 » gravé. Cela permet d'adapter rapidement la pression d'air ou l'utilisation de silencieux/technique de visibilité nocturne sans avoir à renouveler le tir de la tourelle.

KLASSIK CT (HAUSSE ET DÉRIVE)

Réglage Klassik du réticule pour la hausse et la dérive avec cache de protection (CT)

Ce système simple et précis a été éprouvé depuis des années par de nombreux utilisateurs dans le monde entier. Le réglage Klassik du réticule vous donne une référence visuelle rapide de la position du réticule, assurant une plage de réglage de la hausse et de la dérive de taille uniforme pour un tir parfait.

Disponible pour : Ligne Klassik



BDC (HAUSSE)

Réglage rapide classique du réticule (BDC) pour la hausse

Ce BDC unique et éprouvé peut être utilisé facilement et sans outil. Grâce à la fente pour pièces, la tourelle peut facilement être remise à « 0 » après le tir. Il suffit ensuite d'un geste pour faire mouche sur des cibles éloignées.

Disponible pour : Lignes Zenith et Klassik



POSICON CT (HAUSSE ET DÉRIVE)

Réglage du réticule Posicon pour la hausse et la dérive avec cache de protection (CT)

Le réglage du réticule Posicon (contrôle de position) est unique et uniquement disponible chez Schmidt & Bender. Le codage couleur du réglage vous permet de voir d'un coup d'œil la position du réticule dans la lunette de visée. Cela évite un basculement excessif du système d'inversion dans le boîtier de la lunette de visée. Ce réglage du réticule permet de tirer facilement et parfaitement.

Disponible pour : 3-18x42 Meta, 1-8x24 Exos, lignes Polar T96 et Zenith



BDC II LT (HAUSSE)

Réglage rapide du réticule II (BDC II) avec arrêt (LT) pour la hausse avec Sub-Zero Clicks (SZC)

Le BDC II convient tout particulièrement au tir à différentes distances. Il associe une grande plage de réglage avec l'arrêt efficace BDC II, qui empêche tout réglage involontaire.

Disponible pour : 3-18x42 Meta, 1-8x24 Exos et ligne Polar T96



BDC II LT (DÉRIVE)

Réglage rapide du réticule II (BDC II) avec arrêt (LT) pour la dérive

Le modèle BDC II, qui a été perfectionné, est également disponible en version course de réglage dérive pour notre lunette de visée hybride 4-16x56 Polar T96 avec réticule tactique P4FL. Il permet de corriger rapidement la dérive du vent.

Disponible pour : 3-18x42 Meta, 4-16x56 Polar T96 avec réticule P4FL

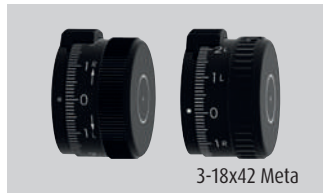

BDC II-B LT (HAUSSE)

Réglage rapide du réticule II-Ballistic (BDC II-B) verrouillable (LT) pour la hauteur avec indicateurs de position et Sub-Zero Clicks (SZC)

Le BDC II-B offre au chasseur le BDC le plus rapide et le plus précis. La tourelle est similaire au BDC II, mais permet de compenser facilement les influences telles que le changement de munitions, l'utilisation d'un silencieux ou les conditions environnementales changeantes.



Les indicateurs de position avec les chiffres 1-6 (correspondant à 100-600 m) peuvent être déplacés librement à l'extérieur de la tour et fixés à la position souhaitée. Un avantage supplémentaire du BDC II-B est de pouvoir échanger l'ensemble de la tête balistique avec les indicateurs de position, par exemple lorsqu'un canon interchangeable est utilisé ou qu'un accessoire est utilisé.

Disponible pour : 3-18x42 Meta et peut être mis à jour pour Stratos, Polar T96 et 1-8x24 Exos.



Veillez noter : Le catalogue ne contient qu'une brève description des tourelles. Pour plus d'informations, consultez notre site Web. Scannez simplement le QR-Code ou visitez le site Web :

schmidtundbender.de/fr/produits/tourelles/chasse

CONFIGURATIONS DE TOURELLE – DEFENSE ET SPORT

Les lunettes de visée Defense et Sport sont proposées avec différentes courses de réglage hausse et dérive. Elles sont divisées entre tourelles Gen I et Gen II (Gen = génération). Les tourelles Gen I sont toujours à la pointe de la technologie et ont fait leurs preuves depuis des décennies auprès des unités de la police et de l'armée du monde entier. Cependant, les tourelles Gen II reflètent les progrès techniques et mécaniques, et présentent donc des caractéristiques techniques avancées. Toutes ces options sont classées à l'aide d'un système d'abréviations, expliqué ci-dessous.

FONCTIONS

MTC = Fonction More Tactile Clicks

Chaque dixième de clic offre un engagement plus profond et plus facile à percevoir. Cela permet un réglage et une orientation rapides, même en l'absence de contact visuel avec la tourelle.

ZC = Zero Click

Cette tourelle présente un clic perceptible au niveau du « 0 » gravé. Cela permet un retour rapide à la position « 0 », même en l'absence de contact visuel avec la tourelle.

SZC = Sub-Zero Clicks

Les Sub-Zero Clicks sont des clics qui se situent au-dessous du « 0 » gravé. Cela permet d'adapter rapidement la pression d'air ou l'utilisation de silencieux/technique de visibilité nocturne sans avoir à renouveler le tir de la tourelle.

CT = Tourelle avec cache de protection (Capped Turret)

Le cache de protection peut être vissé sur la tourelle et empêche ainsi tout déplacement involontaire.

LT = Arrêt (Locking Turret)

Gen I : L'arrêt est libéré en tirant la bague extérieure vers le haut et activé en le poussant à nouveau vers le bas. Une inscription rouge « LOCKED » à l'arrière de la bague indique le dispositif d'arrêt.

Gen II : *Course de réglage hausse :* Les modèles DT II+ et MT II disposent d'un curseur à trois voies qui permet de différencier le MTC désactivé ou activé, ainsi que l'arrêt. Si le levier de sélection pointe en direction de la bouche du canon, la tourelle est verrouillée et est indiquée par la couleur rouge dans la fenêtre de mode. Si le levier est tourné d'une position dans le sens inverse des aiguilles d'une montre, la tourelle est déverrouillée et la fonction MTC, activée. La couleur verte apparaît dans la fenêtre de mode. Si le levier est tourné dans le sens inverse des aiguilles d'une montre jusqu'à la dernière position, la fonction MTC est désactivée et la fenêtre de mode apparaît en noir.

Les modèles ST II et ST II-B sont dotés d'une fonction d'arrêt. Si le levier de mode est orienté en direction de la bouche du canon, la couleur rouge dans la fenêtre de mode indique l'arrêt. Lorsque le levier de mode est tourné en direction de l'anneau de grossissement, la couleur verte indique le déverrouillage.

Course de réglage dérive : Les modèles ST II et DT II+ sont dotés d'un levier de mode qui verrouille ou déverrouille la tourelle. Lorsqu'elle est déverrouillée, la fonction ZC est automatiquement activée. Ces tourelles fonctionnent à la base de la même manière que les courses de réglage hausse ST II et ST II-B décrites ci-dessus.

ST (DÉRIVE)

Course de réglage dérive Single Turn (ST)

Il s'agit de la version de base de la tourelle Single Turn. Les clics de 1 cm sont facilement perceptibles et précis. Des marquages et des chiffres très visibles facilitent l'orientation dans les situations de compétition déterminantes. Cette tourelle est également disponible avec un réglage à clics MOA dans le modèle 5-25x56 PM II.

Disponible pour : 3-12x50 et 5-25x56 PM II



ST ZC CT (DÉRIVE)

Course de réglage dérive Single Turn (ST) plat avec Zero Click (ZC) et cache de protection (CT)

Cette tourelle est conçue pour être utilisée avec un réticule tactique. Après le tir, la dérive du vent doit être corrigée à l'aide du réticule. La tourelle est protégée contre tout réglage involontaire par le vissage du cache.

Disponible pour : 3-21x50 Exos, 6-36x56 PM II High Performance, 5-25x56 PM II, lignes PM II High Power et PM II Ultra Short



ST MTC LT (ULTRAPLAT, HAUSSE)

Course de réglage hausse Single Turn (ST) à arrêt ultraplat (LT) et avec fonction More Tactile Clicks (MTC) pour 1-8x24 PM II ShortDot Dual CC

La tourelle ultraplate Single Turn permet de tirer à l'œil nu et de monter un viseur point rouge supplémentaire. Cette tourelle dispose de la fonction d'arrêt de génération I (Gen I).

Disponible pour : 1-8x24 PM II ShortDot Dual CC



ST ZC LT (ULTRAPLAT, DÉRIVE)

Course de réglage dérive Single Turn (ST) à arrêt ultraplat (LT) avec Zero Click (ZC) pour 1-8x24 PM II ShortDot Dual CC

La tourelle ultraplate Single Turn permet de tirer à l'œil nu et de monter un viseur point rouge supplémentaire. Cette tourelle dispose de la fonction d'arrêt de génération I (Gen I).

Disponible pour : 1-8x24 PM II ShortDot Dual CC



ST II LT (HAUSSE)

Course de réglage hausse Single Turn II (ST II) avec arrêt (LT) et Sub-Zero Clicks (SZC)

La tourelle ST II présente la plus grande plage de réglage que Schmidt & Bender propose pour la chasse. Ce modèle est donc idéal pour les longues distances et est également disponible avec un réglage à clics MOA. Ce modèle dispose de la fonction d'arrêt de génération II (Gen II).

Disponible pour : 3-21x50 Exos



ST II-B LT (HAUSSE)

Course de réglage hausse Single Turn II-Ballistic (ST II-B) avec arrêt (LT), indicateurs de position et Sub-Zero Clicks (SZC)

La tourelle ST II-B propose au tireur/chasseur le BDC le plus rapide et le plus précis. La tourelle est semblable à celle du modèle ST II, mais permet de compenser facilement les influences que sont le changement de munitions, l'utilisation d'un silencieux ou la modification des conditions environnementales. Les indicateurs de position portant les numéros 1-6 (correspondant à 100-600 m) peuvent être déplacés librement à l'extérieur de la tour et fixés dans la position souhaitée. Autre avantage du modèle ST II-B : la possibilité d'échanger l'ensemble de l'accessoire balistique avec les indicateurs de position si, par exemple, un canon interchangeable ou un accessoire est utilisé. Ce modèle dispose de la fonction d'arrêt de génération II (Gen II).

Disponible pour : 3-21x50 Exos



ST II ZC LT (DÉRIVE)

Course de réglage dérive Single Turn II (ST II) avec arrêt (LT) et Zero Click (ZC)

Cette tourelle a été conçue pour corriger la dérive du vent par des conditions de compétition sportives. Les chiffres sont grands et faciles à lire. Ils facilitent le réglage et l'orientation. Ce modèle dispose de la fonction d'arrêt de génération II (Gen II).

Disponible pour : 6-36x56 PM II High Performance, 5-25x56 PM II, lignes PM II Ultra Short et PM II High Power



DT (HAUSSE)

Course de réglage hausse Double Turn (DT) avec indicateur de rotation visible et Sub-Zero Clicks (SZC)

Il s'agit de l'une des courses de réglage hausse les plus populaires et les plus demandées de Schmidt & Bender. La conception solide et simple, avec une plage de réglage étendue pour les longues distances, en font le compagnon idéal auprès des militaires, des policiers et des tireurs de compétition.

Disponible pour : 3-12x50 et 5-25x56 PM II



Visionnez à présent la vidéo de présentation de Single Turn II-Ballistic

Scannez simplement le QR-Code ou saisissez le lien <https://youtu.be/qkwpaYsoErg> dans votre navigateur Web.

DT27/DT35 MTC LT (HAUSSE)

Course de réglage hausse Double Turn (DT) avec arrêt ultraplat (LT) et indicateur de rotation visible et perceptible, fonction More Tactile Clicks (MTC)

La tourelle ultraplate Double Turn permet de tirer à l'œil nu et de monter un viseur point rouge supplémentaire. Cette tourelle dispose de la fonction d'arrêt de génération I (Gen I).

Disponible pour : 6-36x56 PM II High Performance, 5-25x56 PM II, lignes PM II High Power et PM II Ultra Short



DT II+ MTC LT (HAUSSE)

Course de réglage hausse Double Turn II+ (DT II+) avec arrêt (LT) et indicateur de rotation visible et perceptible, fonction More Tactile Clicks (MTC) et Sub-Zero Clicks (SZC)

Cette tourelle Double Turn a été développée pour la correction régulière des projectiles, comme pour les compétitions sportives. Les chiffres sont grands et faciles à lire. Ils facilitent le réglage et l'orientation. Ce modèle dispose de la fonction d'arrêt de génération II (Gen II).

Disponible pour : 6-36x56 PM II High Performance, 5-25x56 PM II, lignes PM II Ultra Short- und PM II High Power



DT II+ ZC LT (DÉRIVE)

Course de réglage dérive Double Turn II+ (DT II+) avec arrêt (LT) et indicateur de rotation visible et perceptible, et Zero Click (ZC)

Cette tourelle est toujours livrée en association avec la course de réglage hausse MT II et dispose également d'un réglage à clics de 0,5 cm. Bien qu'elle



soit dotée d'un réglage fin à clics, l'orientation dans les situations déterminantes de compétition est facile grâce aux marquages et aux chiffres faciles à lire. Ce modèle dispose de la fonction d'arrêt de génération II (Gen II).

Disponible pour : 6-36x56 PM II High Performance, 5-25x56 PM II, lignes PM II Ultra Short- und PM II High Power

MT II MTC LT (HAUSSE)

Course de réglage hausse Multi Turn II (MT II) avec arrêt (LT) et indicateurs de rotation visibles et perceptibles, fonction More Tactile Clicks (MTC) et Sub-Zero Clicks (SZC)

Cette tourelle offre non seulement une grande plage de réglage au moyen de 5 tours, mais aussi un réglage fin et précis de 0,5 cm par clic. Le réglage fin à clics permet un tir minutieux et précis longue distance. Ce modèle dispose de la fonction d'arrêt de génération II (Gen II).

Disponible pour : 6-36x56 PM II High Performance, 5-25x56 PM II, lignes PM II Ultra Short- und PM II High Power



MT II (HAUSSE)

Tourelle de hausse Multi Turn II (MT II) avec indicateur de rotation visible

Cette tourelle offre non seulement une grande plage de réglage avec 4 rotations, mais aussi un réglage fin et précis de 1/8 MOA par clic. Le réglage fin permet un zéro tage méticuleux et un tir précis à longue distance.

Disponible pour : 10-60x56 CM II High Performance



DT II+ (DÉRIVE)

Tourelle à course de réglage dérive Double Turn II+ (DT II+) avec indicateur de rotation visible et tactile

Cette tourelle est toujours associée à la tourelle de réglage de hausse MT II et offre un verrouillage des clics à 1/8 MOA également.

Elle permet néanmoins un réglage précis du verrouillage des clics, des indicateurs faciles à référencer et les chiffres facilitent l'orientation dans les situations sportives déterminantes.

Disponible pour : 10-60x56 CM II High Performance



Veillez noter : Le catalogue ne contient qu'une brève description des tourelles. Pour plus d'informations, consultez notre site Web. Scannez simplement le QR-Code ou visitez le site Web :

[schmidtbender.de/fr/produits/tourelles/pm-ii-sport](https://www.schmidtbender.de/fr/produits/tourelles/pm-ii-sport)

LUNETTES COULEUR RAL 8000

La plupart des lunettes de visée PM II sont également disponibles dans la couleur RAL 8000. La couleur jaune-brun convient à de nombreux fusils pour tireurs d'élite de couleur camouflage, et est principalement utilisée pour améliorer le camouflage. Par ailleurs, la lunette de visée se réchauffe plus lentement sous l'effet des rayons du soleil et provoque moins de reflets IR.



SYSTÈMES DE MONTAGE

La plupart de nos lunettes pour la chasse sont proposées pour deux systèmes de montage différents : le montage sur bague et le montage sur rail LMZ. Quel que soit le système de montage que vous préférez, nous vous demandons de prêter une attention particulière à la procédure de montage et de respecter notre mode d'emploi, car cela détermine en grande partie la fonctionnalité et la précision de la lunette.

MONTAGE BAGUE

Le montage par bague est le type de montage le plus courant pour une lunette. La construction robuste de nos lunettes de visée permet un montage sûr. Pour éviter tout glissement, vous pouvez serrer les anneaux avec un couple allant jusqu'à 3 N m. Au lieu de coller, nous vous recommandons de placer un morceau de gant en latex sur l'anneau inférieur afin de garantir au maximum le positionnement de la lunette de visée. Nous proposons deux tailles différentes de diamètre de tube central : 30 mm et 34 mm. Veuillez noter que des diamètres de tube central différents nécessitent un montage de bague adapté.



MONTAGE RAIL LMZ

Les lunettes de visée des lignes Polar T96 et Zenith sont également disponibles avec un rail interne. Le rail LMZ convient au montage sur rail Zeiss très répandu.

Exclusivement disponible pour : Lignes Polar T96 et Zenith



ACCESSOIRES

CAPUCHONS DE PROTECTION

Capuchons de protection transparents pour objectif et oculaire

Les capuchons de protection transparents pour la chasse notamment peuvent être facilement adaptés sur la lunette de visée et sont conservés dans la sacoche ou l'étui pendant la chasse.



Couleur	Noir
1-8x24 Exos	X
Ligne Polar T96	X
Ligne Zenith	X
NOUVEAU Ligne Klassik	X
NOUVEAU 1-8x24 PM II ShortDot Dual CC	X
5-20x50 PM II Ultra Short	X
3-12x50 PM II	X

Capuchon pour objectif et oculaire

La gamme de produits comprend deux capuchons de protection, l'un pour l'objectif et l'autre pour l'oculaire : Tenebraex et Butler Creek.

Les capuchons de protection Tenebraex ont été spécialement développés pour le tireur exigeant. Ils peuvent être pliés sur les corps de la lunette et s'encliquètent facilement dans cette position. Les capuchons pour oculaire peuvent être réglés sans l'oculaire, être tournés facilement pour être toujours positionnés en dehors du champ de vision. La rotation simple des capuchons pour oculaire le long d'un cran fin est également garantie, de manière à ce qu'ils puissent toujours être placés en position sans gêner le tireur lors de leur utilisation.

Les capuchons de protection Butler Creek constituent la protection la plus simple pour protéger les lentilles et l'objectif contre la saleté lors du transport. Ils sont placés facilement sur la lunette de visée respective.

Tenebraex capuchon pour objectif



Couleur	Noir				RAL 8000		
Diamètre (mm)	24	42	50	56	24	50	56
NOUVEAU 3-18x42 Meta		X					
3-21x50 Exos			X				
1-8x24 PM II ShortDot Dual CC	X				X		
Ligne PM II Ultra Short			X			X	
NOUVEAU 5-25x56 PM II				X			X
NOUVEAU 6-36x56 PM II High Performance				X			X
Ligne PM II High Power				X			X
NOUVEAU 10-60x56 CM II High Performance				X			

Tenebraex capuchon pour oculaire



Couleur	Noir		RAL 8000	
Diamètre (mm)	45,8	50	45,8	50
NOUVEAU 3-18x42 Meta	X			
3-21x50 Exos		X		
1-8x24 PM II ShortDot Dual CC		X		X
Ligne PM II Ultra Short		X		X
NOUVEAU 5-25x56 PM II	X		X	
NOUVEAU 6-36x56 PM II High Performance		X		X
Ligne PM II High Power		X		X
NOUVEAU 10-60x56 CM II High Performance		X		

Butler Creek capuchon pour objectif



Couleur	Noir
Diamètre (mm)	56
12-50x56 PM II	X

Butler Creek capuchon pour oculaire



Couleur	Noir
Diamètre (mm)	43
12-50x56 PM II	X

Veillez noter : Lors du premier montage d'un capuchon d'objectif ou d'oculaire Tenebraex, une bague d'adaptation adaptée peut être nécessaire. Les lignes de produits suivantes ne nécessitent pas de bague d'adaptation pour l'oculaire : PM II ShortDot Dual CC, PM II Ultra Short, PM II High Performance et PM II High Power. Il en va de même pour la 3-18x42 Meta, la 3-21x50 Exos et la nouvelle 5-25x56 PM II. Dans la mesure où la lunette nécessite une bague d'adaptation, celle-ci est d'abord vissée sur l'objectif ou placée sur la tête de l'oculaire.

FILTRES

killFlash filtre nid d'abeille objectif

Les filtres en nid d'abeilles servent à minimiser les reflets de la lentille avant de l'objectif de manière à empêcher une détection du tireur. Par ailleurs, les filtres en nid d'abeilles réduisent la lumière parasite qui pénètre dans la lunette de visée et permettent ainsi d'obtenir des résultats optiques optimaux, même par des conditions de luminosité extrêmement brillantes.



Couleur	Noir			RAL 8000			
	Diamètre (mm)	24	50	56	24	50	56
1-8x24 Exos	X						
3-21x50 Exos		X					
1-8x24 PM II ShortDot Dual CC	X			X			
Ligne PM II Ultra Short		X			X		
3-12x50 PM II		X					
5-25x56 PM II			X			X	
NOUVEAU 6-36x56 PM II High Performance			X			X	
Ligne PM II High Power			X			X	
NOUVEAU 10-60x56 CM II High Performance			X				

Filtres gris et jaune objectif



Le filtre gris se compose de verre SCHOTT homogène et constitue un filtre neutre au niveau de la couleur pour une réduction ciblée de la quantité de lumière. Grâce à un filetage, il peut être vissé avec l'objectif.

Le filtre jaune se compose également de verre SCHOTT homogène et augmente les rapports de contraste, en particulier par temps nuageux. Grâce à un filetage, il peut être vissé avec l'objectif.

Elles sont dotées d'un filetage des deux côtés, s'adaptent à un grand nombre de nos lunettes et peuvent accueillir nos capuchons de protection.

Couleur	Noir			RAL 8000			
	Diamètre (mm)	24	50	56	24	50	56
1-8x24 Exos	X						
3-21x50 Exos		X					
2.5-10x50 Polar T96		X					
4-16x56 Polar T96			X				
2.5-10x56 Zenith			X				
3-12x50 Zenith		X					
2.5-10x56 Klassik			X				
3-12x50 Klassik		X					
4-16x50 Klassik		X					
8x56 Klassik			X				
1-8x24 PM II ShortDot Dual CC	X				X		
Ligne PM II Ultra Short		X			X		
3-12x50 PM II		X					
5-25x56 PM II			X			X	
NOUVEAU 6-36x56 PM II High Performance			X			X	
Ligne PM II High Power			X			X	
NOUVEAU 10-60x56 CM II High Performance			X				

Filtre polarisant oculaire

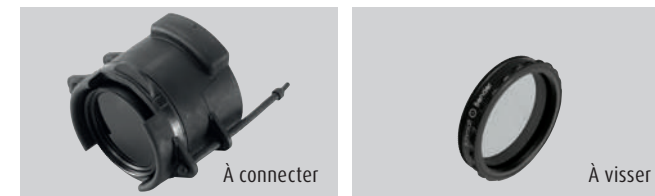

Ce filtre élimine les reflets gênants, ainsi que les reflets brillants et permet de voir à travers un verre polarisé. Comme ce filtre est fixé à l'oculaire au moyen d'un filetage ou d'un embout, il n'a aucune incidence sur la position du point d'impact.

Couleur	Noir		RAL 8000
	Version	À connecter	À visser
Diamètre (mm)		43	50
Filetage		/	M41x0,5

NOUVEAU 3-18x42 Meta		X
Ligne Klassik (except 8x56)	X	
Ligne Zenith	X	
1-8x24 PM II ShortDot Dual CC		X
Ligne PM II Ultra Short		X
3-12x50 PM II	X	
5-25x56 PM II		X
NOUVEAU 6-36x56 PM II High Performance		X
Ligne PM II High Power		X
NOUVEAU 10-60x56 CM II High Performance		X

PARE-SOLEILS

Pare-soleils objectif

Grâce à un revêtement anti-reflets, le pare-soleil empêche la lumière parasite de pénétrer dans l'objectif et d'entraîner des reflets indésirables. La conception solide avec filetage des deux côtés sert à la fixation sur l'objectif et à la mise en place d'accessoires.



Couleur	Noir				RAL 8000		
Diamètre (mm)	24	42	50	56	24	50	56
Longueur (mm)	25	50	50	50	25	50	50

NOUVEAU	3-18x42 Meta	X					
	1-8x24 Exos	X					
	3-21x50 Exos		X				
	2.5-10x50 Polar T96		X				
	4-16x56 Polar T96			X			
	1.5-6x42 Zenith	X					
	2.5-10x56 Zenith			X			
	3-12x50 Zentih		X				
	2.5-10x56 Klassik			X			
	3-12x42 Klassik	X					
	3-12x50 Klassik		X				
	4-16x50 Klassik		X				
	8x56 Klassik			X			
	1-8x24 PM II ShortDot Dual CC	X			X		
	Ligne PM II Ultra Short		X			X	
	3-12x50 PM II		X				
	5-25x56 PM II			X			X
NOUVEAU	6-36x56 PM II High Performance			X			X
	Ligne PM II High Power			X			X
NOUVEAU	10-60x56 CM II High Performance		X				

Protection contre la lumière oculaire

L'écran de protection contre la lumière est doté d'un soufflet souple et est en caoutchouc élastique haut de gamme. Il empêche la lumière incidente indésirable et protège des blessures.



L'écran de protection contre la lumière avec bague d'adaptation et filetage est fourni avec l'écran susmentionné et une bague d'adaptation. La bague d'adaptation peut être vissée sur la tête d'oculaire et sert d'adaptateur pour l'écran de protection contre la lumière.

Couleur	Noir	
Version	À connecter	Avec bague d'adaptation et filetage
Diamètre (mm)	43	50
Filetage	/	M41x0,5

NOUVEAU	3-18x42 Meta	X
	Klassik Series (except 8x56)	X
	Ligne Zenith	X
	1-8x24 PM II ShortDot Dual CC	X
	Ligne PM II Ultra Short	X
	3-12x50 PM II	X
NOUVEAU	5-25x56 PM II	X
NOUVEAU	6-36x56 PM II High Performance	X
NOUVEAU	Ligne PM II High Power	X
NOUVEAU	10-60x56 CM II High Performance	X

GROSSISSEMENT

Throw Lever levier de grossissement amovible

Le levier de grossissement amovible « Throw Lever » permet une utilisation facile et particulièrement rapide du changement de grossissement. Il peut être placé dans n'importe quelle position que le tireur juge la plus appropriée. Le design extrêmement robuste est très ergonomique et peut être utilisé même avec des gants. Le nouveau Throw Lever (levier de grossissement amovible) s'adapte désormais aussi aux nouveaux modèles 5-20x50 PM II Ultra Short et 5-25x56 PM II.



Couleur	Noir	RAL 8000
Dimensions (Hxl mm)		32x18

	1-8x24 Exos TMR	X
	1-8x24 PM II ShortDot Dual CC	X
NOUVEAU	Ligne PM II Ultra Short	X
NOUVEAU	5-25x56 PM II	X
NOUVEAU	6-36x56 PM II High Performance	X
	Ligne PM II High Power	X
NOUVEAU	10-60x56 CM II High Performance	X

TOURELLES

Accessoires ST II-B und BDC II-B

Le Single Turn II-Ballistic et le réglage rapide du réticule II-Ballistic vous permettent de faire le point à différentes distances grâce à six indicateurs de position (1-6). Ces accessoires conviennent exclusivement au ST II-B et à l' BDC II-B. Chaque article contient également des vis à six pans creux ainsi que la clé correspondante.



Tête de tourelle interchangeable avec 6 indicateurs de position 1-6 gravés, couleur noir/argenté

Tête de Tourelle interchangeable pour toujours faire mouche en cas d'utilisation de canons interchangeables ou d'accessoires. Elle sont disponibles pour le ST II-B dans les sens de rotation cw* et ccw*. Disponible uniquement dans le sens de rotation cw* pour le BDC II-B.

6 indicateurs de position, couleur argent

Indicateurs de position flexibles en aluminium hautement résistant et anodisé dur. Les indicateurs de position sont disponibles individuellement. Avec ou sans gravure haut de gamme (1-6).

Capuchon de protection Réglage du réticule Posicon avec ou sans réservoir et batterie, noir

Étanche, le cache de protection est en aluminium anodisé dur et comporte une gravure haut de gamme. Il est également disponible en version appelée réservoir. Il contient une batterie de recharge au cas où la batterie ait besoin d'être remplacée pendant la chasse.



Version	Avec réservoir et batterie	Sans réservoir
NOUVEAU 3-18x42 Meta	X	X
1-8x24 Exos		X
Ligne Polar T96	X	X
Ligne Zenith	X	X
Ligne Klassik	X	X

ÉCLAIRAGE

Capuchon de pile

Capuchon de pile étanche en aluminium anodisé dur et gravure haut de gamme. Le capuchon de pile garantit à la batterie une position stable et sans recul, et la protège des intempéries.



	Couleur	Noir	RAL 8000
NOUVEAU	Chasse	X	
NOUVEAU	Defense et Sport	X	X

NETTOYAGE

Cleaning Kit - kit de nettoyage



Le Cleaning Kit Schmidt & Bender vous permet de nettoyer et d'entretenir correctement votre lunette de visée. Il se compose d'une sacoche (LxlxH : 145x80x50 mm) comprenant un LensPen, un spray de nettoyage et un chiffon en microfibres.



Désormais, nettoyez parfaitement votre lunette de visée. Scannez simplement le QR-Code ou visitez le site Web : schmidtundbender.de/fr/service-apres-vente/le-saviez-vous

SACOCHES

Sacoche tactique



La sacoche tactique est fabriquée dans un matériau rembourré et robuste. Elle assure une protection complète de votre lunette de visée. Par ailleurs, grâce à une poignée robuste, elle vous permet de transporter confortablement l'ensemble de votre système d'armement. Les couvercles amovibles permettent une détection rapide de la cible, même lorsque la sacoche est fixée. Des étuis intérieurs en filet offrent un espace de rangement pour les accessoires. La sacoche tactique a fait ses preuves auprès de la police et de l'armée.



	Couleur	Noir ou Coyote		
	Taille	S	M	L
	Dimensions (LxlxH mm)	330x90x90	370x90x90	410x100x100
NOUVEAU	3-18x42 Meta		X	
	1-8x24 Exos	X		
	3-21x50 Exos			X
	2.5-10x50 Polar T96		X	
	3-12x54 Polar T96		X	
	4-16x56 Polar T96			X
	Ligne Zenith		X	
	2.5-10x56 Klassik			X
	3-12x42 Klassik		X	
	3-12x50 Klassik		X	
	4-16x50 Klassik			X
	8x56 Klassik			X
	1-8x24 PM II ShortDot Dual CC	X		
	Ligne PM II Ultra Short		X	
	3-12x50 PM II		X	
	5-25x56 PM II			X
NOUVEAU	6-36x56 PM II High Performance			X
	Ligne PM II High Power			X
NOUVEAU	10-60x56 CM II High Performance			X

SERVICE APRÈS-VENTE

La société Schmidt & Bender s'engage à fournir à ses clients un SAV et des conseils de qualité. Pour y parvenir, nos collaborateurs se concentrent sur un service clientèle caractérisé par la compétence, la fiabilité et la rapidité.

Une confirmation de réception est délivré pour tous les lunettes de visée reçues. Pour les lunettes de visée envoyées qui ne sont pas couvertes par la garantie, une estimation du coût de la réparation est établie. L'offre peut être acceptée ou rejetée.



CENTRE SAV

Nous vous recommandons de vous adresser à votre revendeur Schmidt & Bender local en cas de besoin de SAV. Si vous souhaitez nous faire parvenir votre lunette de visée directement, vous devez contacter notre SAV au préalable, car différentes restrictions et prescriptions s'appliquent à l'expédition des lunettes de visée. Nous vous invitons à vous adresser à notre SAV pour toute question ou préoccupation.

Schmidt & Bender GmbH & Co. KG

Centre SAV
Am Großacker 42
35444 Biebertal
Allemagne

Tél. : +49 (0) 6 40 9 / 81 15 - 20

Fax : +49 (0) 6 40 9 / 81 15 - 60

E-mail : service@schmidt-bender.de

Heures d'ouverture

Lundi-vendredi 8 h 00-16 h 00

Heure locale allemande

Schmidt & Bender Inc.

Centre SAV
204 McGhee Rd
Winchester, VA 22603
États-Unis

Tél. : +1 (540) 450 8132

E-mail : service@schmidt-bender-us.com

Heures d'ouverture

Lundi-vendredi 8 h 30-17 h 00

Heure normale de l'est nord-américain (EST)

POURQUOI ACHETER SCHMIDT & BENDER

Schmidt & Bender est l'un des principaux fabricants mondiaux de lunettes hautes performances uniques en leur genre, d'une qualité et d'une précision sans compromis. Fondée en 1957, l'entreprise familiale a toujours été dirigée de manière indépendante et, actuellement, déjà par la troisième génération. Depuis plus de 60 ans, seul le client et ses attentes en matière de qualité sont la priorité de l'entreprise. Techniquement au plus haut niveau, notre entreprise innovante fabrique des lunettes modernes et durables qui répondent régulièrement aux exigences de nos clients. De plus, notre SAV, personnel et compétent, promet une satisfaction des clients qui n'a pas son pareil. Découvrez un extrait de nos caractéristiques convaincantes ainsi que nos références à la page 38, qui reflètent la haute estime que nous portons à la qualité que nous recherchons chaque jour sans compromis.



TRAITEMENT DES LENTILLES ET DESIGN OPTIQUE

L'une des raisons d'acheter une lunette Schmidt & Bender est son excellente qualité optique. Nos lunettes se distinguent des autres en raison de la sélection minutieuse des types de verre les plus précieux, de la conception optique la plus exigeante sur le plan technique et du traitement des lentilles le plus moderne. C'est la seule façon d'obtenir la meilleure transmission de lumière et la qualité d'image la plus nette. Découvrez ce qui ne devrait pas rester un secret : la particularité d'une optique Schmidt & Bender de haute qualité.



Tout tourne autour du verre : Traitement des lentilles et design optique

Scannez simplement le code QR ou visitez le site web : <https://schmidtundbender.de/fr/service-apres-vente/le-saviez-vous/119-lunettes/1593-traitement-lentilles-conception-optique.html>



PARFAITES POUR LA TECHNIQUE DE VISION NOCTURNE

Nous mettons également à profit notre grande expérience en matière de technique de vision nocturne, combinée à nos lunettes de visée officielles (PM II), pour nos lunettes de chasse. L'épaisseur solide des parois du tube ainsi que l'aluminium de haute qualité permettent d'utiliser un grand nombre d'accessoires sans influencer la parallaxe. Le boîtier d'oculaire robuste permet quant à lui d'emboîter d'autres accessoires. La brillante qualité d'image de nos lunettes améliorera également considérablement la qualité d'image de la technique de vision nocturne utilisée, qu'elle soit montée en amont ou en aval.

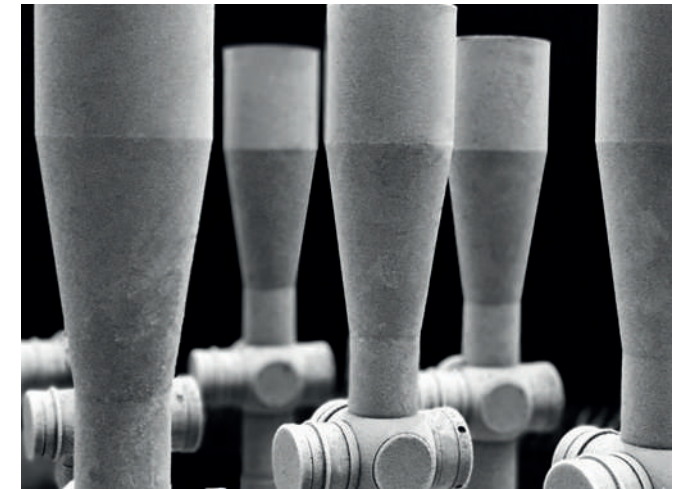

FONDAMENTALEMENT SOLIDE

Le service de recherche et de développement interne de Schmidt & Bender a développé de nombreux brevets et a ainsi souvent posé des jalons dans le secteur. De plus, nous faisons de la durabilité une obligation, et essayons donc d'éviter l'utilisation de matières plastiques. Le plastique a la propriété de dégazer et de devenir cassant, ce qui le rend moins durable. C'est pourquoi seulement environ 3,8% de toutes les pièces de nos lunettes sont fabriquées en plastique. Des joints toriques supplémentaires sont toutefois nécessaires pour garantir l'étanchéité à l'eau et maintenir le remplissage d'azote. Dans la mesure du possible, Schmidt & Bender remplace les matières plastiques par des matériaux plus durables - pour des lunettes solides et durables et pour le bien de notre précieux environnement.





* Demandez à votre revendeur quelle technique de vision nocturne est adaptée pour éviter d'éventuels dommages sur le produit.



DONNÉES TECHNIQUES – CHASSE

															
Modèle	3-18x42 Meta			1-8x24 Exos		3-21x50 Exos				2.5-10x50 Polar T96		3-12x54 Polar T96		4-16x56 Polar T96	
Grossissement	3-18			1-8		3-21				2.5-10		3-12		4-16	
Ø des pupilles de sortie (mm)	8,3-2,3/0,33-0,09			9,6-3,0/0,38-0,12		11,4-2,5/0,45-0,10				12,0-5,0/0,47-0,20		12,0-4,5/0,47-0,18		12,0-3,5/0,47-0,14	
Champ de vision (m/100 m)	14,5-2,4/43,5-7,2*			35,3-4,9/105,9-14,7		13,0-1,9/39,0-5,7				15,0-3,7/45,0-11,1		12,5-3,1/37,5-9,3		9,4-2,3/28,2-6,9	
Longueur (mm)	328/12,91			293/11,54		340/13,39				335/13,19		359/14,13		386/15,20	
Poids (g)	680-700/23.99-24.69			570-590/20,11-20,81		920-930/32,45-32,80				670-680/23,63-23,99		690-700/24,34-24,69		810-830/28,57-29,28	
Système de montage	Ring or LMZ rail mount			Ring mount		Ring mount				Ring or LMZ rail mount		Ring or LMZ rail mount		Ring or LMZ rail mount	
Tube central-Ø (mm)	30/1,18			30/1,18		34/1,34				34/1,34		34/1,34		34/1,34	
Correction parallaxe (m)	20 to ∞/21,87 to ∞			100 fix (7 m in CC-Mode)/ fix 109,36 (7,66 yd in CC-Mode)		25 to ∞/27,34 to ∞				100 fix/fix 109,36		100 fix/fix 109,36		30 to ∞/32,81 to ∞	
Réticules	LP7			FD7, CQB2		D7		LRH-MOA		D7		D7		P4FL, D7	
Plan focal	2			2		2				2		2		1 or 2	
Éclairage	11 settings			11 settings		11 settings				11 settings		11 settings		11 settings	
Tourelles (Hausse/dérive)	Posicon CT / Posicon CT	BDC II LT / Posicon CT	BDC II-B LT / BDC II LT	Posicon CT / Posicon CT	BDC II LT / Posicon CT	ST II LT / ST ZC CT	ST II-B LT / ST ZC CT	ST II LT / ST ZC CT	ST II-B LT / ST ZC CT	Posicon CT / Posicon CT"	BDC II LT / Posicon CT	Posicon CT / Posicon CT"	BDC II LT / Posicon CT	Posicon CT / Posicon CT	BDC II LT / BDC II LT
Sens de rotation	cw**	cw**	cw**	cw	cw	cw/ccw	cw/ccw	ccw	ccw	cw	cw	cw	cw	cw	cw/ccw
Verrouillage des clics	1 cm/100 m	1 cm/100 m	1 cm/100 m	1 cm/100 m	1 cm/100 m	0.1 MRAD	0.1 MRAD	¼ MOA	¼ MOA	1 cm/100 m	1 cm/100 m	1 cm/100 m	1 cm/100 m	1 cm/100 m	1 cm/100 m
Course de réglage Hauteur	305 cm/100 m	100 cm/100 m	100 cm/100 m	305 cm/100 m	100 cm/100 m	15.5 MRAD	15.5 MRAD	38.5 MOA	38.5 MOA	280 cm/100 m	100 cm/100 m	176 cm/100 m	100 cm/100 m	150 cm/100 m	100 cm/100 m
Course de réglage dérive	±152 cm/100 m	±152 cm/100 m	±50 cm/100 m	±152 cm/100 m	±152 cm/100 m	±6 MRAD	±6 MRAD	±15 MOA	±15 MOA	±140 cm/100 m	±140 cm/100 m	±88 cm/100 m	±88 cm/100 m	±75 cm/100 m	±40 cm/100 m
Ajustement interne hausse	305 cm/100 m	359 cm/100 m	359 cm/100 m	305 cm/100 m	410 cm/100 m	42.1 MRAD	42.1 MRAD	144 MOA	144 MOA	280 cm/100 m	377 cm/100 m	176 cm/100 m	310 cm/100 m	150 cm/100 m	187 cm/100 m
Ajustement interne dérive	305 cm/100 m	305 cm/100 m	359 cm/100 m	305 cm/100 m	305 cm/100 m	19.8 MRAD	19.8 MRAD	68 MOA	68 MOA	280 cm/100 m	280 cm/100 m	176 cm/100 m	176 cm/100 m	150 cm/100 m	187 cm/100 m

												
Modèle	2.5-10x56 Zenith	1.5-6x42 Zenith	3-12x50 Zenith	2.5-10x56 Klassik	3-12x42 Klassik	3-12x50 Klassik	4-16x50 Klassik	8x56 Klassik				
Grossissement	2,5-10	1,5-6	3-12	2,5-10	3-12	3-12	4-16	8				
Ø des pupilles de sortie (mm)	14,1-5,6/0,56-0,22	13,9-6,7/0,55- 0,26	14,1-4,2/0,56-0,17	14,0-5,6/0,55-0,22	14,0-3,5/0,55-0,14	14,4-4,2/0,57-0,17	12,5-3,1/0,49-0,12	4,2/0,17				
Champ de vision (m/100 m)	14,2-3,6/42,6-10,8	21,7-6,7/65,1- 20,1	11,9-3,1/35,7-9,3	12,8-4,0/38,4-12,0	11,1-3,4/33,3-10,2	11,1-3,4/33,3-10,2	8,3-2,5/24,9-7,5	4,0/12,0				
Longueur (mm)	333/13,11	313/12,32	342/13,46	385/15,16	346/13,62	350/13,78	395/15,55	388/15,28				
Poids (g)	680/23,99	600/21,16	700-730/24,69-25,75	630/22,22	600-620/21,16-21,87	620-640/21,87-22,58	770-790/27,16-27,87	620/21,87				
Système de montage	Ring or LMZ rail mount	Ring mount	Ring or LMZ rail mount	Ring mount	Ring mount	Ring mount	Ring mount	Ring mount				
Tube central-Ø (mm)	30/1,18	30/1,18	30/1,18	30/1,18	30/1,18	30/1,18	30/1,18	30/1,18				
Correction parallaxe (m)	100 fix/fix 109,36	100 fix/fix 109,36	100 fix/fix 109,36	100 fix/fix 109,36	100 fix/fix 109,36	100 fix/fix 109,36	50 to ∞/54,68 to ∞	100 fix/fix 109,36				
Réticules	FD7	FD7	FD7, FD P3	L3	L3, P3L	L3	A7, P3	A7, L3				
Plan focal	1	1	1	1	1	1	1	1				
Éclairage	11 settings	11 settings	11 settings	11 settings	11 settings	11 settings	No	11 settings				
Tourelles (Hausse/dérive)	Posicon CT / Posicon CT	Posicon CT / Posicon CT	Posicon CT / Posicon CT	BDC / Posicon CT	Klassik CT / Klassik CT	Klassik CT / Klassik CT	BDC / Klassik CT	Klassik CT / Klassik CT	BDC / Klassik CT	Klassik CT / Klassik CT	BDC / Klassik CT	Klassik CT / Klassik CT
Sens de rotation	cw	cw	cw	cw	cw	cw	cw	cw	cw	cw	cw	cw
Verrouillage des clics	1 cm/100 m	1 cm/100 m	1 cm/100 m	1 cm/100 m	1 cm/100 m	1 cm/100 m	1 cm/100 m	1 cm/100 m	1 cm/100 m	0.5 cm/100 m	0.5 cm/100 m	1 cm/100 m
Course de réglage Hauteur	156 cm/100 m	230 cm/100 m	130 cm/100 m	32 cm/100 m	133 cm/100 m	108 cm/100 m	48 cm/100 m	108 cm/100 m	48 cm/100 m	83 cm/100 m	16 cm/100 m	184 cm/100 m
Course de réglage dérive	±78 cm/100 m	230 cm/100 m	±65 cm/100 m	±65 cm/100 m	±66 cm/100 m	±54 cm/100 m	±54 cm/100 m	±54 cm/100 m	±54 cm/100 m	±42 cm/100 m	±42 cm/100 m	±92 cm/100 m
Ajustement interne hausse	156 cm/100 m	230 cm/100 m	130 cm/100 m	145 cm/100 m	133 cm/100 m	108 cm/100 m	110 cm/100 m	108 cm/100 m	110 cm/100 m	83 cm/100 m	132 cm/100 m	184cm/100 m
Ajustement interne dérive	156 cm/100 m	±115cm /100 m	130 cm/100 m	130 cm/100 m	133 cm/100 m	108 cm/100 m	108 cm/100 m	108 cm/100 m	108 cm/100 m	83 cm/100 m	83 cm/100 m	184cm/100 m

DONNÉES TECHNIQUES – DEFENSE ET SPORT

											
Modèle	1-8x24 Exos TMR	1-8x24 PM II ShortDot Dual CC	3-20x50 PM II Ultra Short	5-20x50 PM II Ultra Short							
Grossissement	1-8	1-8	3-20	5-20							
Ø des pupilles de sortie (mm)	9,6-3,0/0,38-0,12	9,8-3,0/0,39-0,12	11,4-2,5/0,45-0,10	10,0-2,5/0,39-0,10							
Champ de vision (m/100 m)	35,3-4,9/105,9-14,7	35,3-4,9/105,9-14,7	13,0-2,1/39,0-6,3	7,8-2,0/23,4-5,9							
Longueur (mm)	293/11,54	293/11,54	343/13,50	299/11,77							
Poids (g)	575-595/20,28-20,99	635/22,40	920-980/32,45-34,57	870-930/30,69-32,80							
Système de montage	Ring mount	Ring mount	Ring mount	Ring mount							
Tube central-Ø (mm)	30/1,18	30/1,18	34/1,34	34/1,34							
Correction parallaxe (m)	100 fix (7 m in CC-Mode)/ fix 109,36 (7,66 yd in CC-Mode)	100 fix (7 m in CC-Mode)/ fix 109,36 (7,66 yd in CC-Mode)	25 to ∞/27,34 to ∞	25 to ∞/27,34 to ∞							
Réticules	FD7, CQB2	MDR, MDR-T6	P4FL, MSR2, GR ² ID, TREMOR3	P4FL, MSR2, TREMOR5							
Plan focal	2	1 + 2	1	1							
Éclairage	11 settings	6 settings red dot/ 6 settings reticle	11 settings	11 settings							
Tourelles (Hausse/dérive)	Posicon CT / Posicon CT	BDC II LT / Posicon CT	ST MTC LT / ST ZC LT	DT27 MTC LT / ST ZC CT	DT35 MTC LT / ST ZC CT	DT II+ MTC LT / ST II ZC LT	MT II MTC LT / DT II+ ZC LT	DT27 MTC LT / ST ZC CT	DT35 MTC LT / ST ZC CT	DT II+ MTC LT / ST II ZC LT	MT II MTC LT / DT II+ ZC LT
Sens de rotation	cw	cw	cw/ccw	cw/ccw	cw/ccw	cw/ccw	cw/ccw	cw/ccw	cw/ccw	cw/ccw	cw/ccw
Verrouillage des clics	1 cm/100 m	1 cm/100 m	0.1 MRAD	0.1 MRAD	0.1 MRAD	0.1 MRAD	0.5 cm/100 m	0.1 MRAD	0.1 MRAD	0.1 MRAD	0.5 cm/100 m
Course de réglage Hauteur	305 cm/100 m	100 cm/100 m	12 MRAD	27 MRAD	35 MRAD	30.5 MRAD	395 cm/100 m	27 MRAD	35 MRAD	30.5 MRAD	395 cm/100 m
Course de réglage dérive	±152 cm/100 m	±152 cm/100 m	±6 MRAD	±6 MRAD	±6 MRAD	±6 MRAD	±65 cm/100 m	±6 MRAD	±6 MRAD	±6 MRAD	±65 cm/100 m
Ajustement interne hausse	305 cm/100 m	410 cm/100 m	23 MRAD	37 MRAD	40.6 MRAD	42.1 MRAD	421 cm/100 m	37.7 MRAD	41.3 MRAD	42.6 MRAD	426 cm/100 m
Ajustement interne dérive	305 cm/100 m	305 cm/100 m	23 MRAD	19.8 MRAD	19.8 MRAD	20.5 MRAD	205 cm/100 m	31.9 MRAD	31.9 MRAD	25.1 MRAD	251 cm/100 m

												
Modèle	3-12x50 PM II		5-25x56 PM II					6-36x56 PM II High Performance				
Grossissement	3-12		5-25					6-36				
Ø des pupilles de sortie (mm)	14,3-4,3/0,56-0,17		11,0-2,3/0,43-0,09					8,3-1,6/0,33-0,06				
Champ de vision (m/100 m)	11,1-3,4/33,3-10,2		5,3-1,5/15,9-4,5					7,3-1,3/21,9-3,8°				
Longueur (mm)	342/13,46		420/16,54					390/15,35				
Poids (g)	860/30,34		1065-1125/37,57-39,68					940-995/33,16-35,10				
Système de montage	Ring mount		Ring mount					Ring mount				
Tube central-Ø (mm)	34/1,34		34/1,34					34/1,34				
Correction parallaxe (m)	50 to ∞/54,68 to ∞		10 to ∞/10,94 to ∞					20 to ∞/21,87 to ∞				
Réticules	P4FL		P4FL, P4FL-MOA, P5FL, MSR2, LRR-MIL, GR ² ID, H59, TREMOR3					P5FL, GR ² ID, TREMOR5				
Plan focal	1		1					1				
Éclairage	11 settings		11 settings					11 settings				
Tourelles (Hausse/dérive)	DT / ST	DT / ST	DT27 MTC LT / ST ZC CT	DT II+ MTC LT / ST II ZC LT	MT II MTC LT / DT II+ ZC LT	DT / ST"	DT27 MTC CT / ST ZC LT	DT35 MTC CT / ST ZC LT	DT II+ MTC LT / ST II ZC LT	MT II MTC LT / DT II+ ZC LT		
Sens de rotation	cw/ccw	cw/ccw	cw/ccw	cw/ccw	cw/ccw	ccw	cw/ccw	cw/ccw	cw/ccw	cw/ccw		
Verrouillage des clics	0.1 MRAD	0.1 MRAD	0.1 MRAD	0.1 MRAD	0.5 cm/100 m	¼ MOA	0.1 MRAD	0.1 MRAD	0.1 MRAD	0.5 cm/100 m		
Course de réglage Hauteur	23 MRAD	26 MRAD	27 MRAD	27 MRAD	295 cm/100 m	65 MOA	27 MRAD	35 MRAD	30.5 MRAD	395 cm/100 m		
Course de réglage dérive	±6 MRAD	±6 MRAD	±6 MRAD	±6 MRAD	±65 cm/100 m	±16 MOA	±6 MRAD	±6 MRAD	±6 MRAD	±65 cm/100 m		
Ajustement interne hausse	26.6 MRAD	34.2 MRAD	31 MRAD	32 MRAD	320 cm/100 m	117 MOA	41 MRAD	41 MRAD	41 MRAD	410 cm/100 m		
Ajustement interne dérive	24 MRAD	16.8 MRAD	15.5 MRAD	14.8 MRAD	148 cm/100 m	57 MOA	21 MRAD	21 MRAD	21 MRAD	210 cm/100 m		

											
Modèle	3-27x56 PM II High Power				5-45x56 PM II High Power				10-60x56 CM II High Performance		
Grossissement	3-27				5-45				10-60		
Ø des pupilles de sortie (mm)	8,7-2,1/0,34-0,08				8,8-1,2/0,35-0,05				5,6-1,0/0,22-0,04		
Champ de vision (m/100 m)	13,0-1,4/39,0-4,2				7,8-0,9/23,4-2,6				4,42-0,75/13,3-2,3		
Longueur (mm)	398/15,67				434/17,09				442/17,40		
Poids (g)	1100-1160/38,80-40,92				1130-1190/39,86-41,98				938-998/33,09-35,20		
Système de montage	Ring mount				Ring mount				Ring mount		
Tube central-Ø (mm)	34/1,34				34/1,34				34/1,34		
Correction parallaxe (m)	10 to ∞/10,94 to ∞				30 to ∞/32,81 to ∞				20 to ∞/21,87 to ∞		
Réticules	P4FL, MSR2, LRR-MIL, GR ² ID, TRMOR3				P4FL, MSR2, LRR-MIL, GR ² ID, TREMOR3				M1FL, M2F-2MOA		
Plan focal	1				1				1 / 2		
Éclairage	11 settings				11 settings				11 settings/ No		
Tourelles (Hausse/dérive)	DT27 MTC LT / ST ZC CT	DT35 MTC LT / ST ZC CT	DT II+ MTC LT / ST II ZC LT	MT II MTC LT / DT II+ ZC LT	DT27 MTC LT / ST ZC CT	DT II+ MTC LT / ST II ZC LT	MT II MTC LT / DT II+ ZC LT	DT II+ MTC LT / ST II ZC LT	MT II MTC LT / DT II+ ZC LT	MT II / DT II+	
Sens de rotation	cw/ccw	cw/ccw	cw/ccw	cw/ccw	cw/ccw	cw/ccw	cw/ccw	cw/ccw	cw/ccw	cw/ccw	
Verrouillage des clics	0.1 MRAD	0.1 MRAD	0.1 MRAD	0.5 cm/100 m	0.1 MRAD	0.1 MRAD	0.5 cm/100 m	0,1 MRAD	0,5 cm/100 m	1/8 MOA	
Course de réglage Hauteur	27 MRAD	35 MRAD	30.5 MRAD	395 cm/100 m	27 MRAD	27 MRAD	295 cm/100 m	23,5 MRAD	235 cm/100 m	79 MOA	
Course de réglage dérive	±6 MRAD	±6 MRAD	±6 MRAD	±65 cm/100 m	±6 MRAD	±6 MRAD	±65 cm/100 m	±6 MRAD	±68 cm/100 m	±19.5 MOA	
Ajustement interne hausse	42.3 MRAD	42.3 MRAD	42.3 MRAD	423 cm/100 m	29.6 MRAD	32.1 MRAD	321 cm/100 m	25 MRAD	250 cm/100 m	86 MOA	
Ajustement interne dérive	20.6 MRAD	20.6 MRAD	20.2 MRAD	202 cm/100 m	21.1 MRAD	14.7 MRAD	147 cm/100 m	15,5 MRAD	155 cm/100 m	53 MOA	



Quelle est la différence ? MOA, MRAD/MIL et CM
Scannez simplement le code QR ou visitez le site web :
<https://schmidtundbender.de/fr/service-apres-vente/le-saviez-vous/121-tourelles/1523-moa-mrad-mil-cm.html>

SCHMIDT BENDER

Schmidt u. Bender GmbH & Co. KG Optische Geräte
Am Grossacker 42 | 35444 Biebertal, Allemagne
T: +49 (0) 64 09/81 15-0 | F: +49 (0) 64 09/81 15-11
info@schmidt-bender.de | www.schmidtundbender.de
   /schmidtandbender